



- GB
- DE
- FR
- NL
- IT
- ES
- PT
- DK
- SE
- NO
- FI
- RU
- CZ
- SK
- PL
- HR
- SI
- GR
- HU
- TR
- RO
- BG
- UA
- AE



Russell Hobbs

A BRITISH ICON SINCE 1952

26710-56

 www.russellhobbs.com

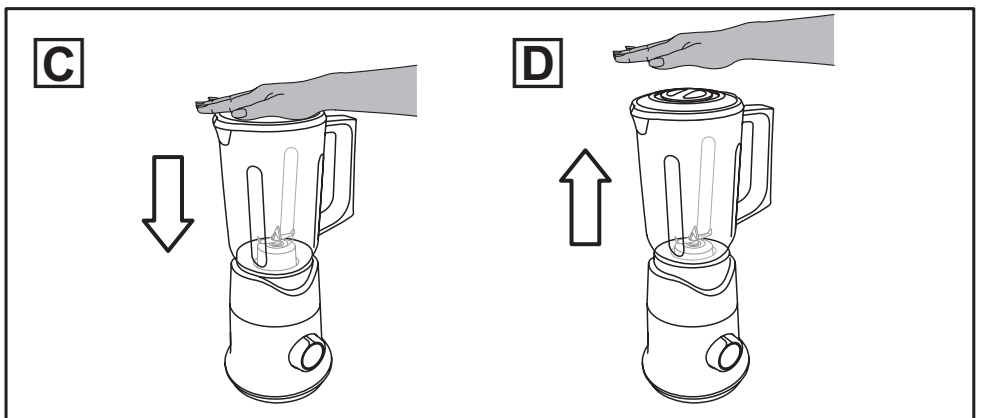
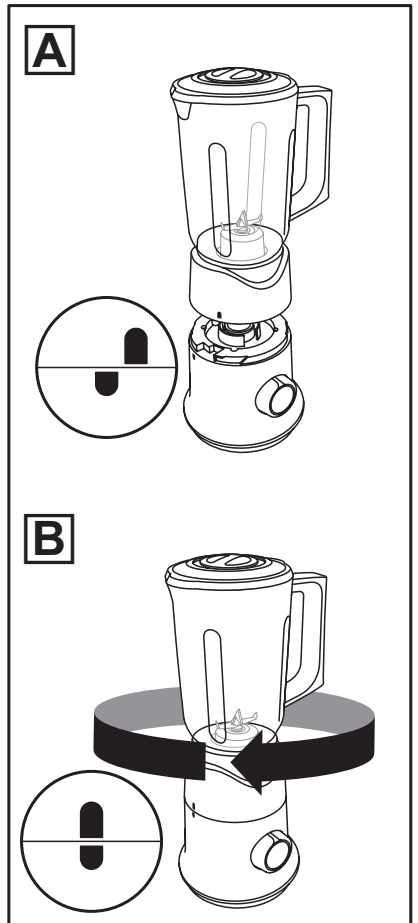
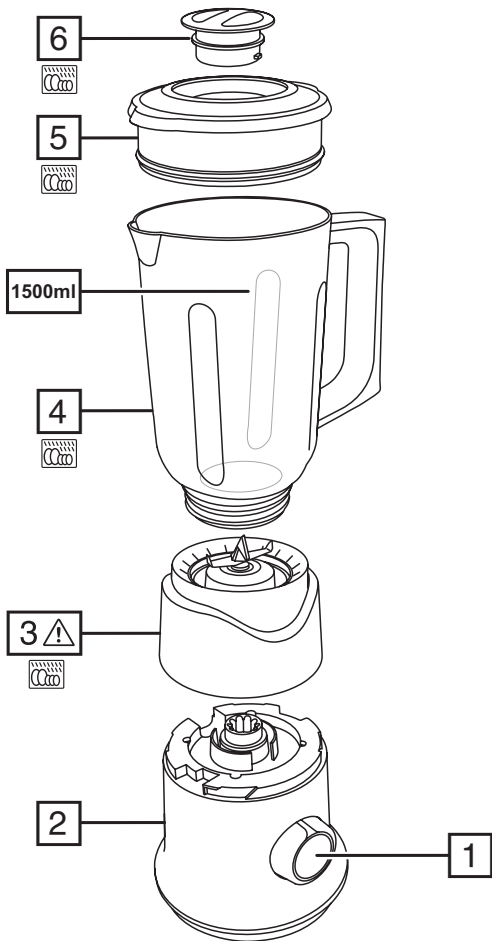

Read the instructions, keep them safe, pass them on if you pass the appliance on. Remove all packaging before use.



IMPORTANT SAFEGUARDS

Follow basic safety precautions, including:

This appliance can be used by persons with reduced physical, sensory or mental capabilities or lack of experience and knowledge if they have been supervised/instructed and understand the hazards involved. Children must not use or play with the appliance. Keep the appliance and cable out of reach of children.

 To avoid injury, take care when handling the blades, emptying the jug, and cleaning.

 Don't add hot liquid (over 40°C) as it may be ejected due to sudden steaming.

Misuse of the appliance may cause injury.

Unplug the appliance before assembly, disassembly, or cleaning.

Don't leave the appliance unattended while plugged in.

If the cable is damaged, it must be replaced by the manufacturer, its service agent, or someone similarly qualified to avoid a hazard.

This appliance must not be connected to a switching device like a timer, or connected to a mains supply that may become interrupted by the electricity provider. This prevents a hazard, which may occur if the thermal cut-out becomes activated for any reason, and is then reset by disconnection of the supply, causing the appliance to reheat once the supply is restored.

 Do not immerse in any liquid.

- Switch off (O) before fitting the jug to the motor unit.
- Don't use accessories or attachments other than those we supply.
- Don't use the appliance for any purpose other than those described in these instructions.
- Don't operate the appliance if it's damaged or malfunctions.
- Don't run your blender continuously for more than 2 minutes because it may overheat. After 2 minutes switch off your blender for at least 2 minutes, to allow it to cool down.

HOUSEHOLD USE ONLY

PARTS

- | | |
|-------------------|--------|
| 1. Speed control | 4. Jug |
| 2. Motor unit | 5. Lid |
| 3. Blade assembly | 6. Cap |

BEFORE USING FOR THE FIRST TIME

Turn to "CARE AND MAINTENANCE" and clean the appliance, to remove manufacturing dust, etc.

USING YOUR BLENDER

In use, treat the jug and blade unit as a single unit.

1. Sit the motor unit on a stable, level surface.
 2. Check that the speed control is set to **0**.
 3. If required, screw the jug and blade unit together. Tighten firmly.
 4. Lower the jug on to the motor unit with the markings as shown (Fig. A).
 5. Twist the jug as shown (Fig. B) until the markings align.
 6. Remove the lid.
 7. Put the ingredients into the jug. Don't fill past the 1500 ml mark. If you do, the contents may force the lid off when you start the motor.
 8. Replace the lid. Don't operate the appliance without fitting the lid.
 9. Put the plug into the power socket.
 10. Turn the speed control to the speed you want (**1** = low, **2** = high).
 11. Turn the speed control back to **0** to turn the motor off.
- Generally, large quantities, thick mixes, and a high ratio of solids to liquids require longer timings and slower speeds.
 - Smaller quantities, thinner mixes, and more liquids than solids require shorter timings and higher speeds.
 - Setting **2** is more useful for thicker foods.
 - Turning the speed control anti-clockwise to  will give you a short burst at high speed. In this direction, the knob is spring-loaded. When you let go, it'll return to **0**.
 - To add ingredients while the blender is working, remove the cap, pour the new ingredients through the hole, then replace the cap.
 - Check that the added ingredients don't increase the volume in the jug past the 1500ml mark.

When you have finished:

1. Switch the appliance off (**0**) and unplug it.
2. Twist the jug in the opposite direction to Fig. B until the markings are aligned as Fig. A.

Blade Boost Function

The blade boost function helps you to free up ingredients that may have become stuck around the blade during blending.

1. With the motor running, place your hand on top of the jug lid and press the whole jug and blade assembly down (Fig. C).
2. Release the pressure and allow the jug to come back up again (Fig D).
3. Repeat this as required until the ingredients are processed to your satisfaction.

CARE AND MAINTENANCE

1. Switch the appliance off (**0**) and unplug it.
2. Wipe the outside of the motor unit with a clean damp cloth.
3. Wash the blade assembly as soon as possible, to prevent ingredients from drying and getting stuck.
4. To help clean the jug and blades add water and washing detergent to the jar, blend on high speed while pushing the jug up/down a few times.



You may wash these parts in the dishwasher.

If you use a dishwasher, the harsh environment inside the dishwasher will affect the surface finishes. The damage should be cosmetic only, and should not affect the operation of the appliance.

BLADE ASSEMBLY

The blade assembly can be removed for more thorough cleaning.

1. Remove the lid.
2. Turn the jug upside down.
3. Unscrew the blade assembly and lift it off the jug.
4. Handle only the plastic – don't touch the metal parts.
5. Wash the blade assembly in warm soapy water, rinse, and air dry.
6. Replace the blade assembly and screw it firmly onto the bottom of the jug.

RECYCLING



To avoid environmental and health problems due to hazardous substances, appliances and rechargeable and non-rechargeable batteries marked with one of these symbols must not be disposed of with unsorted municipal waste. Always dispose of electrical and electronic products and, where applicable, rechargeable and non-rechargeable batteries, at an appropriate official recycling/collection point.

Lesen Sie die Anleitung, bewahren Sie sie auf und falls Sie das Gerät an Dritte abgeben, geben Sie auch die Anleitung mit. Entfernen Sie die Verpackung vollständig, bevor Sie das Gerät einschalten.

WICHTIGE SICHERHEITSVORKEHRUNGEN

Beachten Sie bitte folgende grundlegende Vorsichtsmaßnahmen:

Dieses Gerät ist für die Nutzung von Personen mit eingeschränkten physischen, sensorischen oder geistigen Fähigkeiten oder Mangel an Erfahrung und Wissen geeignet, wenn ihnen die Handhabung erklärt wurde/sie dabei beaufsichtigt werden und ihnen die damit verbundenen Gefahren bewusst sind. Kinder dürfen das Gerät weder verwenden noch damit spielen. Bewahren Sie das Gerät und das Kabel außer Reichweite von Kindern auf.

 Um Verletzungen zu vermeiden, seien Sie im Umgang mit den Messern, beim Leeren des Mixbehälters sowie bei der Reinigung vorsichtig.

 Füllen Sie keine heiße Flüssigkeit (höher als 40°C) ein, da diese durch plötzlichen Dampfausstoß austreten kann.

Bei nicht ordnungsgemäßem Gebrauch kann es zu Verletzungen kommen. Ziehen Sie vor dem Auf- oder Abbau oder der Reinigung des Geräts den Netzstecker vom Strom.

Das Gerät nicht unbeaufsichtigt stehen lassen, wenn sich der Stecker in der Steckdose befindet.

Weist das Kabel Beschädigungen auf, muss es vom Hersteller, einer Wartungsvertretung des Herstellers oder einer qualifizierten Fachkraft ersetzt werden, um eine mögliche Gefährdung auszuschließen.

Dieses Gerät darf nicht an ein Schaltgerät, wie etwa eine Zeitschaltuhr, oder an ein Stromnetz angeschlossen werden, das vom Betreiber unterbrochen werden kann. Dies kann eine Gefährdung darstellen, denn wenn die Thermosicherung aus irgendeinem Grund aktiviert und dann durch eine Unterbrechung der Stromversorgung zurückgesetzt wird, kann das Gerät sich wieder aufheizen, sobald die Stromversorgung wieder hergestellt ist.

 Nicht in Flüssigkeiten tauchen.

- Schalten Sie das Gerät aus (O) bevor Sie den Mixbehälter auf die Motoreinheit setzen.
- Bitte keine Zubehörteile oder Aufsätze verwenden, die nicht von uns geliefert wurden.
- Benutzen Sie das Gerät ausschließlich zu den in diesen Anweisungen beschriebenen Zwecken.
- Gerät keinesfalls benutzen, wenn es beschädigt ist oder Fehlfunktion zeigt.
- Lassen Sie den Motor nicht länger als 2 Minuten in Dauerbetrieb, da er sonst überhitzen kann. Schalten Sie das Gerät nach 2 Minuten mindestens 2 Minuten ab, damit der Motor abkühlen kann.

NUR FÜR DEN GEBRAUCH IM HAUSHALT GEEIGNET

BESTANDTEILE

- | | |
|---------------------------|----------------|
| 1. Geschwindigkeitsregler | 4. Mixbehälter |
| 2. Motoreinheit | 5. Deckel |
| 3. Messereinheit | 6. Kappe |



VOR ERSTMALIGEM GEBRAUCH

Lesen Sie den Abschnitt "PFLEGE UND INSTANDHALTUNG" und reinigen Sie das Gerät, um Staub, der bei der Herstellung entstanden ist, u.Ä. zu entfernen.

VERWENDUNG DES STANDMIXERS

Behandeln Sie den Mixbehälter, die Messereinheit und den Schraubring während des Gebrauchs wie eine Einheit.

1. Den Motorblock auf eine feste, ebene Fläche stellen.
2. Vergewissern Sie sich, dass der Geschwindigkeitsregler auf **O** gestellt ist.
3. Bei Bedarf, schrauben Sie den Mixbehälter mit der Messereinheit zusammen. Fest anziehen.
4. Setzen Sie den Mixbehälter auf die Motoreinheit gemäß den Markierungen (Abb. A)
5. Drehen Sie den Mixbehälter wie angezeigt (Abb. B) bis die Markierungen entsprechend ausgerichtet sind.
6. Entfernen Sie den Deckel.
7. Geben Sie die Zutaten in den Standmixer. Füllen Sie nicht über die 1500 ml Markierung hinaus. Falls doch, könnten die Zutaten den Deckel hoch drücken, wenn Sie die Motoreinheit starten.
8. Deckel wieder aufsetzen. Nehmen Sie das Gerät immer erst dann in Betrieb, wenn Sie den Deckel aufgesetzt haben.
9. Gerätenetzstecker in die Steckdose stecken.
10. Drehen Sie den Geschwindigkeitsregler, um die gewünschte Geschwindigkeit einzustellen (1 = niedrig, 2 = hoch).
11. Drehen Sie den Geschwindigkeitsregler zurück auf **O** um den Motor auszuschalten.
 - Im Allgemeinen benötigen größere Mengen oder dickflüssigere Mischungen mit einem größeren Anteil an festen Bestandteilen längere Zubereitungszeiten und eine geringere Rührgeschwindigkeit.
 - Für kleinere Mengen oder dünnflüssigere Mischungen mit einem geringeren Anteil an festen Bestandteilen werden kürzere Zubereitungszeiten und eine höhere Rührgeschwindigkeit empfohlen.
 - Einstellung 2 ist sinnvoller für dickflüssigere Mischungen mit einem größeren Anteil an festen Bestandteilen.
 - Wenn Sie den Geschwindigkeitsregler gegen den Uhrzeigersinn auf **⊙** drehen, wird dies einen kurzen Schub bei hoher Geschwindigkeit veranlassen. Wenn Sie den Drehknopf in diese Richtung drehen wird er von alleine auf **O** zurückfedern.
 - Um Zutaten beizugeben, während der Mixer in Betrieb ist, entfernen Sie die Kappe, geben Sie die neuen Zutaten durch die Öffnung in den Behälter und setzen Sie anschließend die Kappe wieder ein.
 - Vergewissern Sie sich, dass die Zutaten das Volumen von 1500ml nicht überschreiten.

Sobald Sie fertig sind:

1. Schalten Sie das Gerät aus (**O**) und ziehen Sie den Netzstecker.
2. Drehen Sie den Mixbehälter in der entgegengesetzten Richtung zu Abb. B bis die Markierungen entsprechend ausgerichtet sind wie in Abb. A.

Blade-Boost-Funktion

Die Blade-Boost-Funktion hilft, Zutaten, die sich während dem Mixen um die Messereinheit festgesetzt haben könnten, zu lösen.

1. Bei laufendem Motor, legen Sie Ihre Hand oben auf den Deckel und drücken Sie die ganze Einheit von Mixbehälter und Messereinsatz nach unten (Abb. C).

2. Nehmen Sie Ihre Hand nach oben (lassen Sie den Deckel los), sodass der Mixbehälter wieder in seine ursprüngliche Position zurückkommen kann (Abb. D).
3. Wiederholen Sie diesen Vorgang bei Bedarf so lange, bis die Zutaten zu Ihrer Zufriedenstellung verarbeitet wurden.

PFLEGE UND INSTANDHALTUNG

1. Schalten Sie das Gerät aus (O) und ziehen Sie den Netzstecker.
2. Die Außenseite der Motoreinheit mit einem sauberen feuchten Tuch abwischen.
3. Reinigen Sie die Messereinheit sobald wie möglich, um zu verhindern, dass die Zutaten am Messer festtrocknen.
4. Um die Reinigung des Mixbehälters und der Messer zu unterstützen, fügen Sie Wasser und Spülmittel in den Mixbehälter, mixen Sie das Ganze bei hoher Geschwindigkeit und drücken hierbei mehrmals den Mixbehälter rauf und runter.



Sie können diese Teile im Geschirrspüler reinigen.

Bei Verwendung eines Geschirrspülers kann das raue Umfeld im Geschirrspüler die Oberflächenlackierung beschädigen.

Die Beschädigung ist nur kosmetisch und beeinträchtigt nicht die Funktion des Gerätes.

MESSEREINHEIT

Für eine gründlichere Reinigung kann die Messereinheit entnommen werden.

1. Nehmen Sie den Deckel ab.
2. Stellen Sie den Mixbehälter verkehrt herum auf.
3. Drehen Sie die Manschette vom Mixbehälter ab und nehmen Sie die Messereinheit vorsichtig heraus.
4. Berühren Sie nur den Kunststoffteil - berühren Sie nicht die Metallteile der Messereinheit.
5. Reinigen Sie die Messereinheit in warmem Seifenwasser, spülen Sie sie ab und lassen Sie sie an der Luft trocknen.
6. Setzen Sie die Messereinheit wieder ein und drehen Sie die Manschette am unteren Teil des Mixbehälters fest.

RECYCLING



Um durch giftige Substanzen hervorgerufene Gefahren für Gesundheit und Umwelt zu vermeiden, dürfen Geräte sowie wiederaufladbare und nicht wiederaufladbare Batterien, die mit einem dieser Symbole gekennzeichnet sind, nicht mit unsortiertem Siedlungsabfall entsorgt werden. Entsorgen Sie elektrische und elektronische Produkte und gegebenenfalls wiederaufladbare und nicht wiederaufladbare Batterien bei entsprechenden amtlichen Recycling- / Rücknahmestellen.

Lisez les instructions, conservez-les et transférez-les si vous transférez l'appareil. Retirez tous les emballages avant utilisation.

PRÉCAUTIONS IMPORTANTES

Suivez les précautions essentielles de sécurité, à savoir:

Cet appareil peut être utilisé par des personnes aux aptitudes physiques, sensorielles ou mentales réduites ou ne possédant pas l'expérience et les connaissances suffisantes, pour autant que ces personnes soient supervisées/aient reçu des instructions et soient conscientes des risques encourus. Les enfants ne doivent pas utiliser ni jouer avec l'appareil. Tenez l'appareil et le câble hors de portée des enfants.

⚠ Pour éviter toute blessure, faites preuve de prudence lors de la manipulation des lames, de la vidange du bol et du nettoyage de l'appareil.

⚠ Veillez à ne pas ajouter de liquide chaud (à une température supérieure à 40°C), car il pourrait être expulsé par un coup de vapeur brusque.

Une utilisation inappropriée de l'appareil peut causer des blessures.

Débranchez l'appareil avant le montage, le démontage ou le nettoyage.

Ne laissez pas l'appareil sans surveillance lorsqu'il est branché.

Si le câble est abîmé, vous devez le faire remplacer par le fabricant, un de ses techniciens agréés ou une personne également qualifiée, pour éviter tout danger.

Cet appareil ne doit pas être raccordé à un dispositif de commutation tel qu'une minuterie, ni à un réseau électrique qui pourrait être interrompu par le fournisseur d'électricité. Cela permet d'éviter tout risque pouvant survenir si le coupe-circuit thermique est activé pour une raison quelconque et qu'il est ensuite réinitialisé par la déconnexion de l'alimentation, entraînant le réchauffement de l'appareil une fois l'alimentation rétablie.

⊗ Ne pas plonger dans un liquide.

- Éteignez (O) avant de mettre le bol en place sur le bloc moteur.
- N'adaptez pas d'accessoires autres que ceux fournis.
- N'utilisez pas l'appareil à d'autres fins que celles décrites dans ce mode d'emploi.
- N'utilisez pas l'appareil s'il est endommagé ou ne fonctionne pas correctement.
- Ne faites pas fonctionner le Blender en continue pendant plus de 2 minutes car il pourrait surchauffer. Après 2 minutes, éteignez l'appareil pendant au moins 2 minutes, pour le laisser refroidir.

POUR UN USAGE DOMESTIQUE UNIQUEMENT



PIÈCES

- | | |
|------------------------|--------------|
| 1. Contrôle de vitesse | 4. Bol |
| 2. Bloc moteur | 5. Couvercle |
| 3. Bloc de lames | 6. Bouchon |

AVANT LA PREMIÈRE UTILISATION

Veillez consulter la section «SOINS ET ENTRETIEN» et nettoyer l'appareil pour éliminer la poussière de fabrication, etc.

PRÉPARATION

En cours d'utilisation, veuillez traiter le bol, le bloc de lames et le collier comme un bloc unique.

1. Placez l'appareil sur une surface horizontale stable.
2. Assurez-vous que le contrôle de vitesse est réglé sur **O**.
3. Si nécessaire, vissez ensemble le bol et les lames. Serrez fermement.
4. Abaissez le bol sur le moteur avec les repères comme indiqué (Fig. A).
5. Faites pivoter le bol comme indiqué (Fig. B) jusqu'à ce que les repères soient alignés.
6. Retirez le couvercle.
7. Mettez les ingrédients dans le bol. Ne remplissez pas le bol au-delà du marquage de 1.50 L – un contenu excessif pourrait faire enlever de force le couvercle au démarrage du moteur.
8. Remplacez le couvercle. N'utilisez en aucun cas l'appareil si le couvercle n'est pas fixé à sa place.
9. Mettez la fiche dans la prise de courant.
10. Réglez le contrôle de vitesse sur la vitesse souhaitée (1 = faible, 2 = élevée).
11. Retournez la commande de vitesse vers la position **O** pour arrêter le moteur.
 - En général, de grandes quantités, des mélanges épais et un plus grand nombre d'aliments solides que de liquides sous-entendent des temps de mixage plus longs et des vitesses plus réduites.
 - De petites quantités, des mélanges plus fins et plus d'aliments liquides que de solides sous-entendent des temps de mixage plus courts et des vitesses plus élevées.
 - Le réglage **2** est plus utile pour les aliments plus épais.
 - En tournant le régulateur de vitesse dans le sens contraire des aiguilles d'une montre vers la position **⊙**, vous obtiendrez une courte puissance accrue. Le régulateur sera mis en charge par ressort dans cette direction, il retournera à la position **O** une fois que vous l'aurez lâché.
 - Pour ajouter des ingrédients lorsque le mixeur est en fonctionnement, retirez le bouchon, versez les nouveaux ingrédients par le trou et remplacez ensuite le bouchon.
 - Vérifiez que les ingrédients rajoutés ne font pas dépasser le volume au-delà du marquage de 1500ml.

Lorsque vous avez terminé :

1. Éteignez l'appareil (**O**) et débranchez-le.
2. Tournez le bol dans le sens inverse de la Fig. B jusqu'à ce que les repères soient alignés comme sur la Fig. A.

Fonction pulse de la lame

La fonction pulse de la lame vous permet de débloquer les ingrédients qui se sont coincés autour de la lame pendant le mixage.

1. Lorsque le moteur est en marche, placez votre main sur le couvercle du bol et appuyez sur l'ensemble du blender vers le bas (Fig. C).
2. Relâchez la pression et laissez le bol remonter (Fig. D).
3. Répétez cette opération si nécessaire jusqu'à ce que les ingrédients soient mixés à votre convenance.

SOINS ET ENTRETIEN

1. Éteignez l'appareil (O) et débranchez-le.
2. Essuyez l'extérieur du bloc moteur à l'aide d'un chiffon humide propre.
3. Lavez le bloc de lames dès que possible, pour éviter que les ingrédients ne sèchent et ne restent collés.
4. Pour aider à nettoyer le bol et les lames, ajoutez de l'eau et du liquide vaisselle dans le bol, mixez à haute vitesse tout en poussant le bol de haut en bas à plusieurs reprises.

 Vous pouvez laver ces pièces dans un lave-vaisselle.

Toutefois, les conditions de lavage du lave-vaisselle affecteront la finition de la surface de l'appareil. Cela affecte l'apparence de l'appareil, non pas son fonctionnement.

BLOC DE LAMES

Le bloc de lames est amovible pour un nettoyage plus efficace.

1. Retirez le couvercle.
 2. Retournez le bol à l'envers.
 3. Dévissez le bloc de lames et retirez-le du bol blender.
 4. Ne manipulez que le plastique - ne touchez pas les parties métalliques de la lame.
 5. Lavez le bloc de lames dans de l'eau chaude savonneuse, rincez-le et laissez-le sécher.
 6. Remplacez le bloc de lames et vissez-le fermement sur la partie inférieure du bol.
-

RECYCLAGE



Afin d'éviter les problèmes occasionnés à l'environnement et à la santé par des substances dangereuses, les appareils et les batteries rechargeables et non rechargeables présentant l'un de ces symboles ne doivent pas être éliminés avec les déchets municipaux non triés. Éliminez dans tous les cas les produits électriques et électroniques et, le cas échéant, les batteries rechargeables et non rechargeables, dans un centre officiel et approprié de collecte/recyclage.





Lees de instructies, bewaar ze goed en geef ze met het apparaat mee wanneer u deze aan een derde geeft. Verwijder alle verpakkingsmaterialen voor gebruik.

BELANGRIJKE VEILIGHEIDSMATREGELEN

Volg de gebruikelijke veiligheidsmaatregelen, zoals:

Dit apparaat kan onder toezicht worden gebruikt door personen met verminderde lichamelijke, zintuiglijke of geestelijke vermogens of die gebrek aan ervaring of kennis hebben als iemand hen heeft uitgelegd hoe het apparaat moet worden gebruikt en ze de gevaren verstaan. Kinderen mogen het apparaat niet gebruiken of ermee spelen. Bewaar het apparaat en de kabel buiten het bereik van kinderen.

 Ga voorzichtig om met de mesjes, het ledigen van de kan en het schoonmaken van het apparaat om letsels te vermijden.

 Giet geen hete vloeistoffen (warmer dan 40 C) in het apparaat aangezien deze stoom kunnen veroorzaken.

Verkeerd gebruik van het apparaat kan leiden tot letsels.

Verwijder de stekker uit het stopcontact voordat u het apparaat monteert, demonteert of schoonmaakt.

Laat het apparaat niet onbeheerd achter, terwijl de stekker in het stopcontact zit.

Indien het snoer beschadigd is, moet het door de fabrikant, een technicus of een ander deskundig persoon vervangen worden om eventuele risico's te vermijden.

Dit apparaat mag niet worden aangesloten op een schakelapparaat zoals een tijd klok, of worden aangesloten op een netvoeding die door de elektriciteitsmaatschappij onderbroken kan worden. Dit voorkomt gevaar, dat kan ontstaan als de thermische beveiliging om wat voor reden dan ook geactiveerd wordt, en vervolgens gereset wordt door het onderbreken van de stroomtoevoer, waardoor het apparaat opnieuw gaat verhitten zodra de stroomtoevoer hersteld is.

 Niet onderdompelen in een vloeistof.

- Zet de blender uit (O), voordat u de kan op de motoreenheid plaatst.
- Gebruik alleen de bijgeleverde toebehoren of hulpstukken.
- Gebruik het apparaat niet voor andere doeleinden dan degene die in deze gebruiksaanwijzing worden beschreven.
- Gebruik het apparaat niet bij beschadigingen of storingen.
- Laat de motor niet continu langer dan 2 minuten werken, aangezien deze kan oververhitten. Na 2 minuten gedurende ten minste 2 minuten uitschakelen, zodat de motor kan afkoelen.

UITSLUITEND VOOR HUISHOUELIJK GEBRUIK

ONDERDELEN

- | | |
|-----------------------------|-----------|
| 1. Snelheidsregelaar | 4. Kan |
| 2. Motoreenheid | 5. Deksel |
| 3. Verwijderbare meseenheid | 6. Dop |

VOOR HET EERSTE GEBRUIK

Om onder andere stof dat zich tijdens de fabricage heeft verzameld te verwijderen, draait u naar "ZORG EN ONDERHOUD" en maakt u het apparaat schoon.



HOE DE BLENDER TE GEBRUIKEN?

Wanneer u het apparaat gebruikt, beschouwt u de kan, de messeneenheid en de ring als een enkel onderdeel.

1. Zet de motoreenheid op een stabiele, vlakke ondergrond.
 2. Controleer dat de snelheidsregelaar op **O** staat.
 3. Schroef indien nodig de kan en meseenheid aan elkaar. Draai stevig vast.
 4. Laat de kan op de motoreenheid zakken met de markeringen zoals afgebeeld (Fig. A).
 5. Draai de kan zoals afgebeeld (Fig. B) totdat de markeringen op één lijn zitten.
 6. Verwijder het deksel.
 7. Doe de ingrediënten in de kan. Vul de kan tot maximaal 1.50 L; als hij voller is, kan de inhoud het deksel van het apparaat afduwen als u de motor aanzet.
 8. Plaats het deksel terug. Gebruik het apparaat nooit zonder het deksel te plaatsen.
 9. Steek de stekker in het stopcontact.
 10. Zet de snelheidsregelaar op de gewenste snelheid (1 = laag, 2 = hoog).
 11. Draai de snelheidsregelaar terug naar **O** om de motor uit te schakelen.
- Gewoonlijk stemmen grote hoeveelheden, dikke mengsels en een hoge verhouding van vaste stoffen tot vloeistoffen overeen met een langere timing en langzamere snelheden.
 - Kleinere hoeveelheden, dunner mengsels en meer vloeistoffen dan vaste stoffen stemmen overeen met een kortere timing en hogere snelheid.
 - Stand 2 is handiger voor dikkere substanties.
 - Als u de snelheidsregelaar tegen de wijzers van de klok in draait naar  biedt dit u een korte stoot aan hoge snelheid. In deze richting is de knop voorzien van een veer. Wanneer u hem loslaat, keert hij terug naar **O**.
 - Om ingrediënten toe te voegen tijdens de werking van de blender, verwijdert u de dop, giet u de nieuwe ingrediënten door de opening en plaatst u de dop terug.
 - Controleer of de kan door de toegevoegde ingrediënten niet voller is dan 1500ml.

Als u klaar bent:

1. Schakel het apparaat uit (**O**) en trek de stekker uit.
2. Draai de kan in de tegenovergestelde richting van Afb. B totdat de markeringen zijn uitgelijnd zoals Afb. A.

Blade Boost-functie

De blade boost-functie helpt u om ingrediënten los te maken die tijdens het blenden rond het mes zijn blijven steken.

1. Terwijl de motor draait, plaatst u uw hand op het deksel van de kan en drukt u de hele kan en de meseenheid naar beneden (Fig. C).
2. Laat daarna los en laat de kan weer omhoog komen (Fig D).
3. Herhaal dit indien nodig totdat de ingrediënten naar tevredenheid zijn verwerkt.

ZORG EN ONDERHOUD

1. Schakel het apparaat uit (**O**) en trek de stekker uit.
2. Neem de buitenkant van de motoreenheid af met een schone, vochtige doek.

3. Was de meseenheid zo snel mogelijk om te voorkomen dat ingrediënten uitdrogen en vast komen te zitten.
4. Om de kan en meseenheid gemakkelijk te reinigen, voegt u water en wasmiddel toe aan de kan, mengt u op hoge snelheid terwijl u de kan een paar keer omhoog/omlaag duwt.



U kunt deze onderdelen in een vaatwasmachine wassen.

Wanneer u de vaatwasmachine gebruikt, zal dit de afwerking van de oppervlakten beïnvloeden. De schade is normaal uitsluitend esthetisch en heeft geen invloed op de werking van het apparaat.

VERWIJDERBARE MESEENHEID

De meseenheid kan worden verwijderd voor een grondigere reiniging.

1. Verwijder het deksel.
2. Draai de kan ondersteboven.
3. Schroef de meseenheid los en til deze van de kan.
4. Raak alleen de kunststof delen van de meseenheid aan en niet de metalen delen
5. Was de meseenheid in een warm zeepsop, spoel het af en laat het aan de lucht drogen.
6. Plaats de meseenheid terug en schroef deze stevig op de bodem van de kan.

RECYCLING

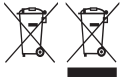

Om milieu- en gezondheidsproblemen door gevaarlijke stoffen te vermijden, mogen apparaten en oplaadbare en niet oplaadbare batterijen met een van deze symbolen niet samen met het huishoudelijk afval worden verwijderd. Breng elektrische en elektronische producten en, indien van toepassing, oplaadbare en niet-oplaadbare batterijen, altijd naar een officieel recycling-/inzamelpunt.

Leggere le istruzioni e conservarle al sicuro. In caso di cessione dell'apparecchio ad altre persone, consegnare anche le istruzioni. Rimuovere tutto l'imballaggio prima dell'uso.

NORME DI SICUREZZA IMPORTANTI

Osservare le precauzioni fondamentali di sicurezza, e in particolare quanto segue:

Questo apparecchio può essere utilizzato da persone con ridotte capacità fisiche, sensoriali o mentali o che manchino di esperienza o conoscenza dell'apparecchio, a condizione che siano controllate o istruite da un adulto e che siano in grado di capirne i rischi. I bambini non devono utilizzare o giocare con l'apparecchio. Tenere l'apparecchio ed il cavo fuori dalla portata dei bambini.

 Per evitare lesioni, prestare la massima attenzione quando si maneggiano le lame, quando si svuota la caraffa e durante le operazioni di pulizia.

 Non aggiungere liquido caldo (oltre 40°C), in quanto può essere espulso a causa di una improvvisa fuoriuscita di vapore.

L'uso errato dell'apparecchio può causare lesioni.

Scollegare l'apparecchio prima di montarlo, smontarlo o pulirlo.

Non lasciare l'apparecchio incustodito con la spina inserita.

Se il cavo è danneggiato, farlo cambiare dal fabbricante, da un rivenditore autorizzato o da personale similmente qualificato, per evitare incidenti.

Questo apparecchio non deve essere collegato a un dispositivo di commutazione (es. un timer) o a una rete elettrica che può essere interrotta dal fornitore di energia elettrica. Ciò permette di prevenire i pericoli derivanti da un'interruzione elettrica, dato che l'apparecchio verrebbe resettato causando il susseguente surriscaldamento una volta ripristinata l'alimentazione.

 Non immergere in nessun liquido.

- Spegner l'apparecchio (O) prima di montare la caraffa sul gruppo del motore.
- Montare sull'apparecchio solo gli accessori o gli elementi dati in dotazione.
- Non usare l'apparecchio per altri scopi se non quelli per i quali è stato progettato, di seguito descritti in questo manuale di istruzioni.
- Non usare l'apparecchio se è danneggiato o funziona male.
- Non azionare il frullatore in modo continuo per più di 2 minuti perché potrebbe surriscaldarsi. Dopo 2 minuti spegnere il frullatore per almeno 2 minuti, per farlo raffreddare.

SOLO PER USO DOMESTICO



PARTI

- | | |
|--------------------------|--------------|
| 1. Selettore di velocità | 4. Caraffa |
| 2. Gruppo del motore | 5. Coperchio |
| 3. Gruppo lame | 6. Tappo |
-

AL PRIMO UTILIZZO DELL'APPARECCHIO

Passare a "CURA E MANUTENZIONE" e pulire l'apparecchio, per rimuovere i residui accumulatisi durante la produzione, etc.

COME UTILIZZARE IL FRULLATORE

Durante l'utilizzo, trattare la caraffa, il gruppo delle lame e l'anello come un'unità singola.

1. Porre il gruppo del motore su una superficie stabile e in piano.
 2. Controllare che il selettore della velocità sia impostato su **0**.
 3. Se necessario, unire la caraffa e il gruppo lame avvitandoli insieme. Stringere saldamente.
 4. Posizionare la caraffa sul motore con i simboli come mostrato (Fig. A).
 5. Ruotare la caraffa come mostrato (Fig. B) fino a quando i simboli saranno allineati.
 6. Rimuovere il coperchio.
 7. Mettere gli ingredienti nella caraffa. Non riempirla oltre il segno di 1.50 L, altrimenti al momento di avviare il motore il contenuto potrebbe spingere via il coperchio.
 8. Riposizionare il coperchio. Non fare funzionare l'apparecchio senza montare il coperchio.
 9. Inserire la spina nella presa di corrente.
 10. Posizionare il selettore di velocità sulla velocità desiderata (1 = più bassa, 2 = più alta).
 11. Riportare il selettore di velocità su **0** per spegnere il motore.
- Generalmente, grandi quantità, miscele spesse e ingredienti solidi in proporzione maggiore rispetto agli ingredienti liquidi richiedono un tempo di preparazione più lungo e una velocità ridotta.
 - Quantità ridotte, miscele meno dense e ingredienti liquidi in proporzione maggiore rispetto agli ingredienti solidi richiedono un minore tempo di preparazione e una velocità elevata.
 - L'impostazione **2** è utile per gli alimenti più spessi.
 - Ruotando il selettore di velocità in senso antiorario su , si azionerà un breve ciclo ad alta velocità. In questa posizione, il pulsante è a molla. Lasciandolo, tornerà su **0**.
 - Per aggiungere ingredienti mentre l'apparecchio è in funzione, togliere il tappo, versare i nuovi ingredienti attraverso il foro, poi riposizionare il tappo.
 - Controllare che gli ingredienti aggiunti non spingano il volume contenuto nella caraffa oltre il segno di 1500ml.

Quando avete terminato:

1. Spegner l'apparecchio (**0**) e scolgarlo dalla presa di corrente.
2. Ruotare la caraffa nella direzione opposta alla Fig. B fino a quando i simboli non sono allineati come in Fig. A.

Funzione Blade Boost

La funzione Blade Boost ti aiuta a liberare gli ingredienti che potrebbero essersi bloccati attorno alla lama durante la miscelazione.

1. Con il motore acceso, posizionare la mano sopra il coperchio della caraffa e premere l'intera caraffa e il gruppo lame verso il basso (Fig. C).
2. Rilasciare e far risalire la caraffa (Fig. D).
3. Ripetere l'operazione secondo necessità fino a quando gli ingredienti non vengono lavorati in modo soddisfacente.

CURA E MANUTENZIONE

1. Spegner l'apparecchio (O) e scollegarlo dalla presa di corrente.
2. Passare un panno pulito inumidito sull'esterno del gruppo del motore.
3. Lavare il gruppo lame appena possibile, per evitare che gli ingredienti si secchino e rimangano attaccati.
4. Per facilitare la pulizia della caraffa e del gruppo lame, aggiungere acqua e detersivo per i piatti all'interno della caraffa stessa, frullare ad alta velocità mentre si spinge la caraffa su e giù più volte.

 Queste parti sono lavabili in lavastoviglie.

Se si usa la lavastoviglie, l'ambiente estremo al suo interno altera le finiture superficiali. Il danno dovrebbe essere solo estetico e non dovrebbe modificare l'operatività dell'apparecchio.



GRUPPO LAME

Il gruppo lame può essere rimosso per una pulizia più accurata.

1. Rimuovere il coperchio.
2. Capovolgere la caraffa.
3. Svitare il gruppo lame e rimuoverlo dalla caraffa.
4. Maneggiare solo le parti in plastica - non toccare le parti in metallo della lama.
5. Lavare il gruppo lame con acqua tiepida e sapone, risciacquare e lasciare asciugare all'aria.
6. Riposizionare il gruppo lame e avvitarlo saldamente sul fondo della caraffa.

RICICLO



Per evitare problemi di salute ed ambientali dovuti a sostanze pericolose, gli apparecchi e le batterie ricaricabili e non ricaricabili contrassegnati con uno di questi simboli non devono essere smaltiti con i rifiuti urbani indifferenziati. Smaltire i prodotti elettrici ed elettronici e, quando possibile, le batterie ricaricabili e non ricaricabili, in un punto di raccolta autorizzato per il riciclo/la raccolta.

Lea las instrucciones, guárdelas en un lugar seguro y, en caso de dar el aparato a otra persona, entréguelas también. Retire todo el embalaje antes de usar el aparato.

MEDIDAS DE SEGURIDAD IMPORTANTES

Siga las precauciones básicas de seguridad, siguientes:

Este aparato puede ser utilizado por personas inexpertas o con discapacidad física, sensorial o mental, siempre que hayan sido instruidas en su, sean supervisadas y comprendan los riesgos que conlleva. No permita que los niños utilicen el aparato ni jueguen con él. Mantenga el aparato y el cable fuera del alcance de los niños.

 Para evitar cortes y quemaduras, tenga cuidado al manipular las cuchillas, al vaciar la jarra y al limpiar el aparato.

 No añada líquidos calientes (a más de 40 °C): pueden salpicar por un golpe brusco de vapor.

El uso inadecuado del aparato puede ocasionar heridas.

Desenchufe el aparato antes de montarlo, desmontarlo o limpiarlo.

No deje el aparato desatendido mientras está enchufado.

Si el cable está dañado, este deberá ser cambiado por el fabricante, su agente de servicio o alguien con cualificación similar para evitar riesgos.

No conectar el aparato a dispositivos de conmutación, como temporizadores, ni a redes eléctricas en las que el proveedor pueda interrumpir el suministro. De este modo se evita la situación de peligro que se daría si el interruptor térmico se activa por algún motivo y se desconecta al interrumpirse la alimentación, lo que resultaría en el recalentamiento del aparato al reanudarse el suministro.

 No sumerja el aparato en ningún líquido.

- Apague el aparato (●) antes de poner la jarra en la unidad motora.
- No ponga ningún otro acoplamiento o accesorio (recambio) que no haya sido adquirido del fabricante.
- No use el aparato para ningún fin distinto a los descritos en estas instrucciones.
- No use el aparato si está dañado o si no funciona bien.
- No mantenga en funcionamiento la batidora durante más de 2 minutos seguidos, ya que podría sobrecalentarse. Transcurridos 2 minutos, apague la batidora durante al menos otros 2 minutos para que se enfríe.

SOLO PARA USO DOMÉSTICO

PARTES

- | | |
|-------------------------|-----------------|
| 1. Control de velocidad | 4. Jarra |
| 2. Unidad motora | 5. Tapa |
| 3. Unidad de cuchillas | 6. Tapa pequeña |

ANTES DE USAR POR PRIMERA VEZ

Consulte el apartado “CUIDADO Y MANTENIMIENTO” para limpiar el aparato, retirar el polvo acumulado, etc.

USO DE LA BATIDORA

Durante el uso del aparato trate la jarra y la, la unidad de las cuchillas como si fueran una sola unidad.

1. Ponga la unidad motora sobre una superficie nivelada y estable.
 2. Compruebe que el control de velocidad está en la posición **0**.
 3. Si fuera necesario, enrosque la jarra en la unidad de cuchillas. Apriéte las bien.
 4. Coloque la jarra sobre la unidad motora con las marcas tal y como aparecen en la figura A.
 5. Gire la jarra tal y como se muestra en la figura B, hasta que las marcas queden alineadas.
 6. Saque la tapa.
 7. Ponga los ingredientes en la jarra. No supere la marca de 1.500 ml. Si la llena más, el contenido puede hacer que la tapa salte al encender el motor.
 8. Vuelva a colocar la tapa. No ponga en funcionamiento el aparato sin la tapa.
 9. Enchufe el aparato a la corriente.
 10. Gire el control de velocidad para seleccionar la velocidad deseada (**1** = baja, **2** = alta).
 11. Gire el control de velocidad hasta **0** para apagar el motor.
- En general, las grandes cantidades, las mezclas espesas y las proporciones elevadas de sólidos frente a líquidos necesitan programaciones más largas y velocidades más lentas.
 - Las cantidades más pequeñas, las mezclas más finas y una mayor proporción de líquidos que de sólidos admiten programaciones más cortas y velocidades superiores.
 - La posición **2** es la más apropiada para los ingredientes en trozos gruesos.
 - Si gira el control de velocidad en el sentido contrario a las agujas del reloj hasta **⊙** se producirá una breve subida de velocidad. En esta dirección, el botón funciona con un muelle. Cuando lo suelte, volverá a **0**.
 - Para añadir ingredientes mientras la batidora está funcionando, extraiga la tapa pequeña, vierta los nuevos ingredientes a través del agujero y vuelva a colocar la tapa pequeña.
 - Compruebe que los ingredientes añadidos no aumenten el volumen por encima de la marca de 1500ml.

Cuando haya terminado:

1. Apague el aparato (**0**) y desenchúfelo.
2. Gire la jarra en la dirección contraria a la indicada en la figura B, hasta que las marcas queden alineadas como en la figura A.

Función de potencia máxima

La función de potencia máxima le ayudará a desenganchar los trozos de ingredientes que se hayan quedado atascados en las cuchillas durante el uso de la batidora.

1. Con el motor en funcionamiento, coloque la mano sobre la tapa de la jarra y presione hacia abajo la jarra y la unidad de cuchillas (figura C).
2. Deje de presionar dejando que la jarra vuelva a subir a su posición (figura D).
3. Repita tantas veces como sea necesario hasta que los ingredientes queden a su gusto.



CUIDADO Y MANTENIMIENTO

1. Apague el aparato (O) y desenchúfelo.
2. Limpie la parte exterior de la unidad motora con un paño húmedo limpio.
3. Lave la unidad de cuchillas cuanto antes para evitar que los restos de alimentos se sequen y queden pegados.
4. Para limpiar más fácilmente la jarra y las cuchillas, vierta agua con un poco de lavavajillas en la jarra y póngala en funcionamiento en el nivel más alto, activando de cuando en cuando la función de potencia máxima.



Puede lavar estas piezas en el lavavajillas.

Si usa el lavavajillas, las condiciones adversas durante el lavado pueden afectar a los acabados de las superficies del aparato. El daño será solo estético y no debería afectar al funcionamiento del aparato.

UNIDAD DE CUCHILLAS

La unidad de cuchillas se puede extraer para poder lavarla más minuciosamente.

1. Saque la tapa.
 2. Ponga la jarra bocabajo.
 3. Desenrosque la unidad de cuchillas y extráigala de la jarra.
 4. Manipule solo el plástico, no toque las partes metálicas de la cuchilla.
 5. Lave la unidad de cuchillas con agua tibia y jabón, aclárelas y déjelas secar al aire.
 6. Vuelva a colocar la unidad de cuchillas enroscándola bien en la parte inferior de la jarra.
-

RECICLAJE

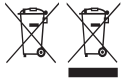

Para evitar problemas medioambientales y de salud derivados de sustancias peligrosas, los electrodomésticos y las pilas recargables y no recargables en las que aparezca uno de estos símbolos no deben eliminarse junto con los residuos urbanos no seleccionados. Deseche siempre los aparatos eléctricos y electrónicos y, cuando corresponda, las pilas recargables y no recargables, en puntos oficiales de recogida/reciclado adecuados.

Leia as instruções e guarde em lugar seguro. Forneça-as também caso venha a fornecer o aparelho a alguém. Retire todo o material de embalar antes da utilização.

MEDIDAS DE PRECAUÇÃO IMPORTANTES

Siga as precauções básicas de segurança, incluindo as seguintes:

Este aparelho pode ser utilizado por pessoas com capacidades físicas, sensoriais ou mentais reduzidas ou com falta de experiência e conhecimento desde que supervisionadas/instruídas e que compreendam os riscos envolvidos. As crianças não devem usar nem brincar com o aparelho. Mantenha o aparelho e o cabo fora do alcance das crianças.

⚠ Para evitar ferimentos, tenha cuidado ao manusear as lâminas, ao esvaziar o jarro e ao limpar.

⚠ Não acrescente líquidos quentes (com mais de 40 °C), pois podem ser expelidos devido a vaporização repentina.

Utilizar o aparelho incorrectamente poderá resultar em ferimentos.

Desligue o aparelho da corrente elétrica antes da montagem, desmontagem ou limpeza.

Não deixe o aparelho desacompanhado enquanto estiver ligado.

Se o cabo estiver danificado, o fabricante, o seu agente de assistência técnica ou qualquer profissional devidamente qualificado deverá substituí-lo para se evitarem riscos.

Este aparelho não deve ser ligado a um dispositivo de comutação, tal como um temporizador, ou a uma fonte de alimentação que possa ser interrompida pelo fornecedor de eletricidade. Esta ação evita riscos que podem ocorrer se o interruptor térmico for ativado por qualquer razão, sendo depois reiniciado pela desconexão da alimentação, causando o reaquecimento do aparelho quando a alimentação for restaurada.

⊘ Não mergulhar em nenhum tipo de líquido.

- Antes de instalar o jarro na unidade motora desligue o aparelho (O).
- Não utilize acessórios ou peças que não sejam fornecidos pela nossa empresa.
- Não utilize o aparelho para quaisquer outras finalidades senão as descritas nestas instruções.
- Não utilize o aparelho se estiver danificado ou se o seu funcionamento for defeituoso.
- Não opere a liquidificadora continuamente por mais de 2 minutos, uma vez que poderá sobreaquecer. Após 2 minutos desligue a liquidificadora durante pelo menos 2 minutos, para permitir que arrefeça.

APENAS PARA USO DOMÉSTICO



PEÇAS

- | | |
|---------------------------|------------------|
| 1. Controlo de velocidade | 4. Jarro |
| 2. Unidade motora | 5. Tampa |
| 3. Conjunto de lâminas | 6. Tampa pequena |
-

ANTES DE UTILIZAR PELA PRIMEIRA VEZ

Consulte a secção «CUIDADO E MANUTENÇÃO» para limpar o aparelho, para remover poeiras de fabrico, etc.

UTILIZAR A SUA LIQUIDIFICADORA

Quando utilizar o produto, use o jarro e o conjunto de lâminas como uma única unidade.

1. Coloque a unidade motora numa superfície estável e plana.
 2. Verifique se o controlo da velocidade está regulado para o **O**.
 3. Se necessário, enrosque o conjunto de lâminas ao jarro. Aperte firmemente.
 4. Baixe o jarro sobre a unidade motora com as marcações conforme ilustrado (fig. A).
 5. Rode o jarro conforme ilustrado (fig. B) até alinhar as marcações.
 6. Retire a tampa.
 7. Coloque os ingredientes no jarro. Não encha o jarro acima da marca 1.50 L. Se o fizer, o conteúdo pode fazer saltar a tampa quando o motor arrancar.
 8. Volte a colocar a tampa. Nunca opere o aparelho sem a tampa encaixada.
 9. Ligue a ficha à tomada elétrica.
 10. Gire o controlo de velocidade para a velocidade que pretende (**1** = baixa, **2** = alta).
 11. Rode novamente o controlo de velocidade para **O** para desligar o motor.
- Geralmente as grandes quantidades, misturas espessas e uma grande percentagem de sólidos em relação aos líquidos sugerem tempos mais prolongados e velocidades mais lentas.
 - As quantidades menores, as misturas menos espessas e a maior quantidade de líquidos sugerem tempos mais curtos e velocidades superiores.
 - A posição **2** é mais adequada para alimentos mais espessos.
 - Ao rodar o controlo de velocidade no sentido oposto ao dos ponteiros do relógio para **⊙**, poderá obter um breve impulso a alta velocidade. Nesta direção, o botão fica acionado por retorno de mola. Ao soltar, este volta para **O**.
 - Para adicionar ingredientes com a liquidificadora em movimento, remova a tampa pequena, deite os novos ingredientes através do orifício, depois recoloque a tampa pequena.
 - Verifique que os ingredientes adicionados não aumentam o volume do jarro de forma a exceder a marca 1500ml.

Quando terminar:

1. Desligue o aparelho (**O**) e desligue-o da corrente.
2. Rode o jarro na direção oposta à da fig. B até que as marcações estejam alinhadas como na fig. A.

Funcionalidade Blade Boost

A função Blade Boost ajuda a libertar ingredientes que possam ter aderido à lâmina durante a mistura.

1. Com o motor em funcionamento, coloque a mão em cima da tampa do jarro e pressione o jarro e o conjunto de lâminas para baixo (fig. C).
 2. Liberte a pressão e permita que o jarro volte a subir (fig. D).
 3. Repita esta operação conforme necessário até que os ingredientes sejam processados a seu gosto.
-

CUIDADO E MANUTENÇÃO

1. Desligue o aparelho (**O**) e desligue-o da corrente.
2. Limpe a superfície externa da unidade motora com um pano limpo e seco.
3. Lave o conjunto de lâminas logo que possível, para evitar que os ingredientes sequem e adiram às lâminas.

4. Para ajudar a limpar o jarro e as lâminas adicione água e detergente ao jarro, misture a alta velocidade enquanto empurra o jarro para cima/para baixo algumas vezes.



Poderá lavar estas peças na máquina de lavar loiça.

Se utilizar uma máquina de lavar loiça, o ambiente agressivo no seu interior afetará o acabamento da superfície. Os danos deveriam ser apenas cosméticos e não deveriam afetar o funcionamento do aparelho.

CONJUNTO DE LÂMINAS

O conjunto de lâminas pode ser removido para uma limpeza mais profunda.

1. Retire a tampa.
2. Vire o jarro ao contrário.
3. Desenrosque o conjunto de lâminas e retire-o do jarro.
4. Manuseie apenas o plástico, não toque nas partes metálicas da lâmina.
5. Lave o conjunto de lâminas com água morna e detergente, enxague e deixe secar ao ar livre.
6. Volte a colocar o conjunto de lâminas e enrosque-o com firmeza na parte inferior do jarro.



RECICLAGEM



Para evitar problemas ambientais e de saúde devido a substâncias perigosas, os aparelhos e baterias recarregáveis e não recarregáveis com um destes símbolos não deverão ser eliminados com o lixo doméstico normal. Elimine sempre os produtos elétricos e eletrónicos e, quando aplicável, as baterias recarregáveis e não recarregáveis, no ponto de reciclagem/recolha oficial apropriado.

Læs vejledningen og behold den til senere brug. Lad den følge med apparatet, hvis det overdrages til andre. Fjern al emballage før brug.

VIGTIGE SIKKERHEDSINSTRUKTIONER

Følg altid de grundlæggende sikkerhedsregler, herunder:

Apparatet kan anvendes af personer hvis fysiske, sansemæssige eller mentale evner er nedsat, eller personer uden den fornødne erfaring og viden, hvis de er blevet instrueret/har været under opsyn og forstår de forbundne farer. Børn må hverken benytte eller lege med apparatet. Apparatet og ledningen skal holdes uden for børns rækkevidde.

 For at undgå tilskadecomst skal man udvise forsigtighed ved håndtering af klingerne, samt når blenderglasset tømmes og rengøres.

 Tilsæt ikke varme væsker (over 40°C), da de kan sprøjte ud grundet pludselig dampdannelse.

Forket brug af apparatet kan forårsage tilskadecomst.

Tag apparatets stik ud, inden du samler, adskiller eller rengør det.

Lad aldrig apparatet stå uden opsyn, når det er tilsluttet stikkontakten.

Hvis ledningen er beskadiget, skal den udskiftes af producenten, serviceværkstedet eller en tilsvarende kvalificeret fagmand, så eventuelle skader undgås.

Enheden må ikke sluttes til en afbryder såsom en timer, eller til en hovedstrømforsyning, som kan afbrydes af forsyningsselskabet. Dette er for at undgå en farlig situation, som kan opstå, hvis den termiske afbrydelsesfunktion af en eller anden årsag bliver aktiveret og derefter nulstillet, fordi forsyningen afbrydes, hvilket vil bevirke, at enheden genopvarmer, når forsyningen genoprettes.

 Må ikke nedsænkes i vand eller andre væsker.

- Sluk for blenderen (O), før du monterer blenderglasset på motorenheden.
- Anvend ikke andet tilbehør eller andre dele end de medfølgende.
- Anvend ikke apparatet til andre formål end dem, der er beskrevet i denne brugsanvisning.
- Undlad at anvende apparatet, hvis det er beskadiget eller ikke fungerer korrekt.
- Kør ikke din blender uafbrudt i mere end 2 minutter, da den kan blive overophedet. Efter 2 minutter skal du slukke for din blender i mindst 2 minutter, så den kan køle af.

KUN TIL PRIVAT BRUG

DELE

- | | |
|------------------------|----------------|
| 1. Hastighedsregulator | 4. Blenderglas |
| 2. Motorenhed | 5. Låg |
| 3. Klingesamling | 6. Prop |

FØR APPARATET TAGES I BRUG FØRSTE GANG

Gå til "PLEJE OG VEDLIGEHOLDELSE" og rengør apparatet for at fjerne støv osv. fra fremstillingen.

BRUG AF DIN BLENDER

Under brug skal blenderglasset og klingeenheden behandles som én samlet enhed.

1. Stil motorenheden på en stabil, plan overflade.
 2. Kontroller at hastighedskontrollen er indstillet til **0**.
 3. Om nødvendigt skrues kanden og knivenheden sammen. Spænd godt til.
 4. Sænk kanden ned på motorenheden med markeringerne som vist (fig. A).
 5. Drej kanden som vist (fig. B), indtil markeringerne flugter med hinanden.
 6. Tag låget af.
 7. Kom ingredienserne i blenderglasset. Fyld ikke blenderglasset til op over 1,50 L-mærket. I modsat fald kan ingredienserne skubbe låget af blenderglasset, når du starter motoren.
 8. Udskift låget. Brug aldrig enheden uden at påsætte låget.
 9. Sæt stikket i stikkontakten.
 10. Drej knappen for hastighedsindstilling til du har den ønskede hastighed (1 = lav, 2 = høj).
 11. Indstil hastigheden til **0** for at slukke motoren.
- Generelt er lave hastigheder over længere tid godt for store mængder, tyk konsistens, store mængder faste dele i forhold til væske.
 - Højere hastigheder i kortere tid er ofte godt til små mængder, et tyndere miks og mere væske end faste dele.
 - Indstilling **2** er nyttig til tykkere fødevarer.
 - Ved at dreje knappen for hastighedsindstilling mod uret til  får du en kort periode med høj hastighed. I denne retning er knappen fjedret, og når du slipper springer den tilbage til **0**.
 - For at tilsætte ingredienser mens blanderen er i gang, tag proppen af, hæld den nye ingrediens ned gennem hullet og sæt derefter proppen tilbage.
 - Kontrollér at den samlede mængde af ingredienser i blenderglasset ikke overstiger 1500 ml-mærket, når du tilsætter flere ingredienser.

Når du er færdig:

1. Sluk for apparatet (**0**) og tag stikket ud.
2. Drej kanden i modsat retning af fig. B, indtil markeringerne er på linje med fig. A.

Blade Boost funktion

Blade boost-funktionen hjælper dig med at frigøre ingredienser, der kan have sat sig fast omkring bladet under blendningen.

1. Med motoren kørende, læg din hånd oven på kandens låg og tryk hele kanden og knivenheden ned (fig. C).
2. Slip trykket og lad kanden komme op igen (Fig D).
3. Gentag dette efter behov, indtil ingredienserne den ønsket konsistens

PLEJE OG VEDLIGEHOLDELSE

1. Sluk for apparatet (**0**) og tag stikket ud.
2. Tør ydersiden af blenderglasset over med en fugtig klud.
3. Vask knivenheden så hurtigt som muligt for at forhindre, at ingredienserne tørrer og sætter sig fast.
4. For at hjælpe med at rense kanden og knivene, tilsæt vand og vaskemiddel til glasset, blend ved høj hastighed, mens du skubber kanden op/ned et par gange.

 Du kan vaske disse dele i opvaskemaskinen.

De ekstreme forhold i opvaskemaskinen kan beskadige overfladebelægningen. Delene beskadiges kun udseendemæssigt og dette bør ikke påvirke apparatets drift.



KLINGESAMLING

Bladsamlingen kan fjernes for mere grundig rengøring.

1. Tag låget af.
2. Vend kanden på hovedet.
3. Skru knivenheden af og løft den af kanden.
4. Håndter kun plastikken - rør ikke ved bladets metaldele.
5. Vask knivenheden i varmt sæbevand, skyl og lufttør.
6. Udskift knivenheden og skru den fast på bunden af kanden.

GENBRUG



For at undgå miljø- og sundhedsmæssige problemer forårsaget af farlige stoffer, må apparater og genopladelige og ikke-genopladelige batterier, der er mærket med et af disse symboler, ikke kasseres sammen med almindeligt husholdningsaffald. Udtjente elektriske og elektroniske produkter samt genopladelige og ikke-genopladelige batterier fra produkterne skal afleveres på en godkendt genbrugsplads eller indsamlingssted.

Läs bruksanvisningen och spara den för framtida bruk. Låt bruksanvisningen följa med om du överlåter apparaten. Ta bort allt förpackningsmaterial före användning.

VIKTIGA SKYDDSÅTGÄRDER

Följ allmänna säkerhetsföreskrifter, däribland följande:

Denna apparat kan användas av personer med minskad fysisk, sensorisk eller psykisk förmåga eller av personer som saknar erfarenhet och kunskap om apparaten, om det sker under tillsyn eller efter instruktioner och om de förstår de faror som användningen kan innebära. Barn får inte använda eller leka med apparaten. Håll apparat och sladd utom räckhåll för barn.

⚠ Undvik risk för skada genom att vara försiktig när du hanterar knivbladen, tömmer kannan och rengör apparaten.

⚠ Tillsätt inte varm vätska (över 40 °C) eftersom ånga från vätskan snabbt kan strömma uppåt.

Felaktig användning av apparaten kan orsaka skada.

Dra ur sladden till apparaten före montering, demontering och rengöring.

Lämna inte apparaten utan tillsyn när den är ansluten.

Om sladden är skadad måste den ersättas av tillverkaren, serviceombud eller någon med liknande kompetens för att undvika skaderisker.

Denna apparat får inte kopplas till någon kopplingsanordning som t.ex. en timer, eller anslutas till nätanslutning som kan avbrytas av elleverantören.

Detta förebygger risker som kan uppstå om värmesäkringens aktiveras av någon anledning och sedan återställs när tillförseln bryts, vilket kan orsaka att apparaten värms upp igen när tillförseln återställs.

⊘ Sänk inte ned i någon vätska.

- Slå av strömmen (O) innan kannan monteras på motorenheten.
- Använd bara tillbehör och övrig utrustning som företaget tillhandahåller.
- Använd inte apparaten för några andra ändamål än sådana som beskrivs i denna bruksanvisning.
- Använd inte apparaten om den är skadad eller fungerar dåligt.
- Kör inte din mixer kontinuerligt i mer än 2 minuter eftersom den kan överhettas. Stäng av mixern i minst 2 minuter så att den kan svalna.

ENDAST FÖR HUSHÅLLSBRUK

DELAR

- | | |
|----------------------|----------|
| 1. Hastighetsreglage | 4. Kanna |
| 2. Motorenhet | 5. Lock |
| 3. Bladmontering | 6. Kork |



FÖRE FÖRSTA ANVÄNDNINGEN

Gå till "SKÖTSEL OCH UNDERHÅLL" för information om rengöring av apparaten, t.ex. borttagning av fabriksdamm.

ANVÄNDNING AV DIN MIXER

Hantera kannan, knivbladsenhet och krage som en sammanhållen enhet vid användningen.

1. Ställ ned motordelen på ett stabilt och jämnt underlag.
2. Kontrollera att hastighetskontrollen står på **O**.
3. Vid behov, skruva ihop kannan och bladenheten. Dra åt ordentligt.
4. Sänk ner kannan på motorenheten enligt markeringarna som visas på (bild A).
5. Vrid kannan enligt bilden (bild.B) tills markeringarna är i linje.
6. Ta av locket.
7. Lägg ingredienserna i kannan. Fyll inte kannan över markeringen 1.50 L, då kan innehållet pressa upp locket när du startar motorn.
8. Sätt tillbaka locket. Starta aldrig apparaten utan att sätta på locket först.
9. Sätt stickproppen i vägguttaget.
10. Vrid hastighetsreglaget till önskad hastighet (1 = låg hastighet, 2 = hög hastighet).
11. Vrid tillbaka hastighetsreglaget till **O** för att stänga motorn.
 - Stora kvantiteter och mer kompakt, fast material behöver i regel längre tid och långsammare hastigheter.
 - Mindre kvantiteter och mer lättflytande material behöver däremot kortare tid och högre hastigheter.
 - Inställning **2** är mer användbar för tjockare livsmedel.
 - Om man vrider hastighetsreglaget moturs till  får man ett kort hastighetstillskott på hög hastighet. I denna riktning fjädrar vredet. När du släpper det återgår det till stopp (**O**).
 - Om man vill tillsätta ingredienser medan apparaten är i gång tar man av korken, tillsätter de nya ingredienserna genom hålet och sätter sedan tillbaka korken.
 - Kontrollera att de tillsatta ingredienserna inte ökar volymen i kannan över markeringen för 1500 ml.

Efter användning:

1. Stäng av apparaten(**O**) och dra ur sladden.
2. Vrid kannan i motsatt riktning mot Fig.B tills markeringarna är inriktade som Fig. A.

Blade Boost-funktion

Bladförstärkningsfunktionen hjälper dig att frigöra ingredienser som kan ha fastnat runt bladet under blandningen.

1. När motorn är igång placerar du handen ovanpå kannlocket och trycker ner hela kannan och bladenheten (bild.C).
2. Släpp trycket och låt kannan komma upp igen (fig D).
3. Upprepa detta efter behov tills ingredienserna bearbetas till din tillfredsställelse.

SKÖTSEL OCH UNDERHÅLL

1. Stäng av apparaten(**O**) och dra ur sladden.
2. Torka utsidan av motorenheten med en ren och fuktig trasa.
3. Tvätta bladenheten så snart som möjligt för att förhindra att ingredienserna torkar och fastnar.
4. För att rengöra kannan och bladen tillsätt vatten och diskmedel och blanda på hög hastighet medan du trycker kannan upp / ner några gånger.



Dessa delar kan diskas i diskmaskin.

Apparatens ytbehandling kan skadas om man använder diskmaskin. Detta kan endast eventuellt medföra yttlig påverkan som inte inverkar på apparatens funktion.

BLADMONTERING

Bladenheten kan tas bort för noggrannare rengöring.

1. Ta av locket.
2. Vänd kannan upp och ner.
3. Skruva loss knivenheten och lyft den från kannan.
4. Hantera endast plastdelen – rör inte vid bladets metalldelar.
5. Tvätta bladenheten i varmt diskmedelsvatten, skölj och lufttorka.
6. Byt ut knivenheten och skruva fast den ordentligt på kannans botten.

ÅTERVINNING



För att undvika miljö- och hälsoproblem pga. farliga ämnen får man inte kassera apparater eller laddningsbara och icke-laddningsbara batterier märkta med någon av dessa symboler i osorterat kommunalt avfall. Elektriska och elektroniska produkter och, där tillämpligt, laddningsbara och icke-laddningsbara batterier ska alltid kasseras vid en lämplig, officiell återvinnings-/uppsamlingsstation.





Les instruksjonene, oppbevar dem på et trygt sted, og send de med apparatet hvis du gir det videre. Fjern all emballasje før bruk.

VIKTIG SIKKERHETSTILTAK

Følg sikkerhetsinstruksene, inkludert

Dette apparatet kan brukes av personer med reduserte fysiske, sensoriske eller mentale evner eller mangel på erfaring og kunnskap dersom de har blitt veiledet/instruert og forstår farene som er involvert. Barn må ikke bruke eller leke med apparatet. Oppbevar apparatet og ledningen utilgjengelig for barn.

 For å unngå skade må du være forsiktig når du håndterer knivbladene, tømmer kannen og ved rengjøring.

 Ikke legg til varm væske (over 40°C), da den kan bli kastet ut igjen på grunn av plutselig damp.

Feil bruk av apparatet kan føre til skader.

Koble fra apparatet før du monterer, demonterer eller rengjør det.

Ikke la apparatet være ubevoktet når det er tilkoblet.

Hvis kabelen er skadet så må den bli erstattet av fabrikanten, servicekontoret eller andre som er kvalifiserte for å unngå fare.

Dette apparatet må ikke kobles til en bryterenhet, som f.eks. en timer, eller kobles til et strømnnett som kan bli avbrutt av strømleverandøren. Dette forebygger fare, som kan oppstå hvis den termiske avskjæringen blir aktivert av en eller annen grunn, og deretter blir tilbakestillt når tilførselen frakobles, slik at apparatet blir oppvarmet på nytt så snart tilførselen blir gjenopprettet.

 Må ikke senkes ned i væske.

- Slå av (O) før kannen settes på motorenheten.
- Ikke bruk tilleggsutstyr eller annet utstyr annet enn de vi leverer.
- Ikke bruk apparatet til andre formål enn det som beskrives i disse instruksene.
- Ikke bruk apparatet hvis det er skadet eller har mangler.
- Ikke kjør hurtigmikseren kontinuerlig i mer enn 2 minutter, da den kan bli overopphetet. Slå av mikseren i minst 2 minutter slik at den kan avkjøles.

KUN FOR BRUK I HJEMMET

DELER

- | | |
|-----------------------|----------|
| 1. Hastighetskontroll | 4. Kanne |
| 2. Motorenhet | 5. Lokk |
| 3. Bladmontering | 6. Kork |

FØR FØRSTEGANGSBRUK

Bla om til "BEHANDLING OG VEDLIKEHOLD" og rengjør apparatet for å fjerne produksjonsstøv og lignende.

BRUK AV BLENDEREN

I bruk skal kannen, knivbladenheten og flensen behandles som en enkel enhet.

1. Sett motorenheten på et stabilt, jevnt underlag.
2. Kontroller at hastighetskontrollen er satt til **O**.
3. Skru eventuelt sammen kannen og knivenheten. Stram godt.
4. Senk kannen på motorenheten i henhold til markeringene som er vist på (fig. A).
5. Drei kannen som vist på bildet (fig. B) til markeringene er justert.
6. Fjern dekselet.
7. Ha ingrediensene i kannen. Ikke overskrid 1.50 L merket. Hvis du gjør det så kan innholdet presse kannen når du starter motoren.
8. Sett dekselet tilbake. Man må aldri bruke apparatet uten å feste lokket.
9. Stikk kontakten i støpselet.
10. Drei hastighetskontrollen for å få ønsket hastighet (1 = lav, 2 = høy).
11. Drei hastighetskontrollen tilbake til **O** for å slå maskinen av.
 - Generelt så vil stor mengde, tykk blanding og en stor andel av tørrvarer i væske trenge lengere tid og lavere hastighet.
 - Mindre mengde, tynnere blandinger og mer væske enn tørrvarer bruker kortere tid og høyere hastighet.
 - Innstilling **2** er mer nyttig for tykkere matvarer.
 - Drei hastighetskontrollen i mot klokken til  vil gi deg et kort utbrudd med høy hastighet. I denne retningen er knotten fjærbelastet. Når du slipper den så vil den gå tilbake til **O**.
 - For å tilsette ingredienser mens blenderen er i gang, fjern lokket og hell de nye ingrediensene gjennom hullet. Sett deretter lokket på plass igjen.
 - Sjekk at tilsette ingredienser ikke får volumet i kannen til å overstige 1500 ml merket.

Når du er ferdig:

1. Slå apparatet av (**O**) og frakople det.
2. Drei kannen i motsatt retning til Fig.B til markeringene er justert som fig. En.

Blade Boost-funksjon

Bladforsterkningsfunksjonen hjelper deg med å frigjøre ingredienser som kan ha satt seg fast rundt bladet under blandingen.

1. Når motoren går, legger du hånden oppå lokket på kannen og trykker ned hele kannen og knivenheten (fig. C).
 2. Slipp trykket og la kannen komme opp igjen (fig. D).
 3. Gjenta dette etter behov til ingrediensene er behandlet til din tilfredshet.
-

BEHANDLING OG VEDLIKEHOLD

1. Slå apparatet av (**O**) og frakople det.
2. Tørk utsiden av motorenheten med en ren dampet klut.
3. Vask knivenheten så snart som mulig for å hindre at ingrediensene tørker og stikker.
4. For å rengjøre kannen og bladene, tilsett vann og oppvaskmiddel og bland på høy hastighet mens du trykker kannen opp / ned et par ganger.

 Du kan vaske disse delene i oppvaskmaskinen.

Hvis du bruker oppvaskmaskinen, kan maskinens harde omgivelser innvendig skade overflatebehandlingen. Skaden bør kun være kosmetisk, og bør ikke påvirke apparatets drift.



BLADMONTERING

Knivenheten kan fjernes for grundigere rengjøring.

1. Fjern dekselet.
2. Snu kannen opp ned.
3. Skru av knivenheten og løft den opp fra kannen.
4. Hånder bare plastdelen – ikke berør metalldelene på bladet.
5. Vask knivenheten i varm oppvaskmiddel, skyll og lufttørk.
6. Sett knivenheten tilbake og skru den godt fast på bunnen av kannen.

RESIRKULERING



For å unngå miljø- og helseproblemer på grunn av farlige stoffer, må apparater og oppladbare og ikke-oppladbare batterier markert med en av disse symbolene ikke kastes i usortert offentlig avfall. Kast alltid elektriske og elektroniske produkter og, hvis relevant, oppladbare og ikke-oppladbare batterier, på et egnet retursted for offentlig resirkulering/innsamling.

Lue käyttöohjeet, säilytä ne ja anna ne laitteen mukana, mikäli luovutat sen toiselle henkilölle. Poista kaikki pakkausmateriaali ennen käyttöä.

TÄRKEITÄ VAROTOIMIA

Seuraa perusvarotoimia, muun muassa seuraavia ohjeita:

Laitetta saavat käyttää henkilöt, joiden fyysiset, aistinvaraiset tai henkiset suorituskyvyt ovat heikentyneet tai joilta puuttuu kokemusta ja tietoa, jos heitä valvotaan/opastetaan, ja he ymmärtävät käyttöön liittyvät vaarat. Lapset eivät saa käyttää laitetta tai leikkiä sillä. Pidä laite ja virtajohto poissa lasten ulottuvilta.

⚠ Tapaturmien välttämiseksi ole varovainen, kun käsittelet teriä, tyhjennät kannua tai puhdistat laitetta.

⚠ Älä lisää kuumaa nestettä (yli 40 °C), sillä se voi poistua äkillisen höyryntymisen takia.

Laitteen väärinkäyttö saattaa aiheuttaa henkilövahingon.

Irrota laite verkkovirrasta ennen kokoamista, purkamista tai puhdistamista.

Älä jätä laitetta vaille silmälläpitoa, kun se on kytketty sähköverkkoon.

Jos sähköjohto on vahingoittunut, se pitää antaa valmistajan, tämän huoltopalvelun tai vastaavan pätevyyden omaavan henkilön vaihdettavaksi vaarojen välttämiseksi.

Tätä laitetta ei saa liittää kytkentälaitteeseen, kuten ajastimeen, eikä verkkovirtaan, joka voi keskeytyä sähkötoimittajan toimesta. Näin vältetään vaara, joka voi syntyä, jos lämpökatkaisija aktivoituu jostain syystä ja nollaantuu sitten sähkönsyötön katkaisemisen seurauksena, jolloin laite alkaa lämmitä uudelleen, kun sähkönsyöttö palautetaan.

⊘ Älä upota mihinkään nesteeseen.

- Sammuta laite (O) ennen kulhon kiinnittämistä moottoriyksikölle.
- Älä käytä muita kuin valmistajan omia lisälaitteita.
- Älä käytä laitetta muihin kuin tässä käyttöohjeessa kuvattuihin tarkoituksiin.
- Älä käytä laitetta, jos se on vahingoittunut tai toimii huonosti.
- Älä käytä tehosekoitinta yhtäjaksoisesti yli 2 minuuttia, koska se voi ylikuumentua. Katkaise tehosekoittimesta virta 2 minuutin kuluttua vähintään kahdeksi minuutiksi, jotta se jäähtyy.

VAIN KOTIKÄYTTÖÖN

OSAT

- | | |
|--------------------|-----------|
| 1. Nopeuskontrolli | 4. Kannu |
| 2. Moottoriyksikkö | 5. Kansi |
| 3. Terän kiinnitys | 6. Korkki |



ENNEN ENSIMMÄISTÄ KÄYTTÖKERTAA

Käännä kohtaan "HOITO JA HUOLTO" ja puhdista laite, poista valmistuksesta tullut pöly jne.

TEHOSEKOITTIMEN KÄYTTÄMINEN

Käsittele kannua, teräyksikköä ja kaulusta käytön aikana yhtenä yksikkönä.

1. Aseta moottoriyksikkö vakaalle, tasaiselle alustalle.
 2. Tarkasta, että nopeusvalitsin on asennossa **O**.
 3. Kierrä tarvittaessa kannu ja teräyksikkö yhteen. Kiristä kunnolla.
 4. Laita kannu moottoriyksikön päälle merkintöjen mukaisesti (kuva A)
 5. Kierrä kannua kuvan mukaisesti (kuva B), kunnes merkinnät ovat kohdakkain.
 6. Poista kansi.
 7. Laita ainekset kannuun. Älä täytä kannua yli 1.50 L:n merkin – jos teet niin, sisältö voi irrottaa kannen, kun käynnistät moottorin.
 8. Laita kansi takaisin paikoilleen. Älä koskaan käytä laitetta ilman kiinnitettyä kantta.
 9. Kytke se sähköpistokkeeseen.
 10. Käännä nopeusvalitsin haluamasi nopeuteen (1 = hidas, 2 = nopea).
 11. Käännä nopeuskontrolli takaisin asentoon **O** sammuttaaksesi moottorin.
- Yleensä suuri määrä, paksu seos ja korkea kiinteän aineksen määrä suhteessa nesteeseen vaativat pidempää aikaa ja pienempää nopeutta.
 - Pienempi määrä, ohuempi seos ja suurempi nestemäärä suhteessa kiinteään ainekseen vaativat lyhyempää aikaa ja suurempaa nopeutta.
 - Asetus **2** on hyödyllisempi paksummille ruoka-aineille
 - Käännä nopeuskontrolli vastapäivään asentoon **@** saadaksesi nopeita pyrähdyksiä. Tässä suunnassa valitsin on varustettu jousella. Kun päästät sen irti, se palaa asentoon **O**.
 - Lisätäkseen aineksia sekottimen olleessa käynnissä korkki on otettava pois, kaada sitten uusia aineksia aukon kautta, laita korkki sitten takaisin.
 - Tarkasta, että vasta lisätyt ainekset eivät nosta määrää kannussa yli 1500 ml:n merkin.

Kun olet valmis:

1. Sammuta laite (**O**) ja irrote se verkosta.
2. Kierrä kannua vastakkaiseen suuntaan kuin kuva B, kunnes merkinnät ovat kuvan A mukaisesti.

Terän boost -toiminto

Terän boost-toiminto auttaa vapauttamaan ainekset, jotka ovat saattaneet juuttua terän ympärille sekoituksen aikana.

1. Kun moottori on käynnissä, aseta kätesi kannun kannen päälle ja paina koko kannu ja teräyksikkö alas (kuva C).
2. Vapauta paine ja anna kannun nousta takaisin ylös (kuva D).
3. Toista tämä tarpeen mukaan, kunnes ainesosat on käsitelty toivomallasi tavalla.

HOITO JA HUOLTO

1. Sammuta laite (**O**) ja irrote se verkosta.
2. Pyyhi moottoriyksikön ulkopuoli puhtaalla kostealla kankaalla.
3. Pese teräyksikkö mahdollisimman pian, jotta ainesosat eivät kuivu ja jää kiinni.
4. Auttaaksesi kannun ja terien puhdistamista lisää vettä ja pesuainetta kannuun, sekoita suurella nopeudella samalla, kun painat kannua ylös/alas muutaman kerran.



Voit pestä nämä osat myös pesukoneessa.

Astianpesukoneen ankara ympäristö voi vaikuttaa pintojen viimeistelyyn. Vahinko on vain kosmeettinen eikä sen pitäisi vaikuta laitteen toimintaan.

TERÄN KIINNITYS

Teräyksikkö voidaan irrottaa perusteellisempaa puhdistusta varten.

1. Poista kansi.
2. Käännä kannu ylösalaisin.
3. Kierrä teräyksikkö irti ja nosta se pois kannusta.
4. Käsittele vain muoviosia – älä koske terän metalliosiin.
5. Pese teräyksikkö lämpimässä saippuavedessä, huuhtelee ja anna kuivua ilmastavasti
6. Laita teräyksikkö takaisin paikoilleen ja kierrä se tiukasti kiinni kannun pohjaan.

KIERRÄTYS



Jotta vältettäisiin vaarallisista aineista ympäristölle ja terveydelle koituvat haitat, näillä symboleilla varustettuja laitteita sekä ladattavia ja kertakäyttöisiä paristoja ei saa hävittää lajittelemattomana sekajätteenä. Hävitä sähk- ja elektroniikkatuotteet sekä, mikäli sovellettavissa, ladattavat ja kertakäyttöiset paristot asianmukaiseen viralliseen kierrätys-/keräilypisteeseen.



ЭЛЕКТРИЧЕСКИЙ БЛЕНДЕР

Прочтите инструкции, сохраните их, при передаче сопроводите инструкцией. Перед применением изделия снимите с него упаковку.

ВАЖНЫЕ МЕРЫ ПРЕДОСТОРОЖНОСТИ

Следуйте основным инструкциям по безопасности, включая следующие:

Использование данного устройства лицами с ограниченными физическими, сенсорными или умственными способностями, недостатком опыта или знаний допускается при условии контроля или инструктажа и осознания связанных рисков. Детям запрещено использовать устройство или играть с ним. Держите устройство и шнур вне досягаемости детей.

 Чтобы избежать травм, будьте осторожны при обращении с ножами, опустошении кружки и очистке.

 Не добавляйте горячую жидкость (выше 40°C), так как она может внезапно вырваться обратно с паром.

Неправильное использование прибора может привести к травме. Отключите прибор от розетки перед сборкой, разборкой или очисткой.

Не оставляйте включенный прибор без присмотра.

Если кабель поврежден, пользоваться прибором нельзя.

Этот прибор нельзя подсоединять к переключающему устройству, например таймеру, или электросети, питание в которой может быть прервано энергетической компанией. Соблюдение этого указания предотвратит опасность, которая может возникнуть в случае температурного отключения по какой-либо причине и последующего сброса ввиду отключения электропитания, из-за чего прибор повторно нагреется при восстановлении энергоснабжения.

 Не погружайте изделие ни в какую жидкость.

- Выключайте прибор (O), перед тем как присоединить кружку к блоку двигателя.
- Используйте только принадлежности и насадки от производителя.
- Прибор не может работать от внешнего таймера или дистанционной системы управления.
- Не используйте прибор, если он поврежден или работает с перебоями.
- Не используйте блендер более 2 минут, поскольку он может перегреться. Через 2 минуты выключите блендер и сделайте перерыв на 2 минуты.

ТОЛЬКО ДЛЯ БЫТОВОГО ИСПОЛЬЗОВАНИЯ

СОСТАВНЫЕ ЧАСТИ

- | | |
|-----------------------|-------------|
| 1. Регулятор скорости | 4. Кувшин |
| 2. Блок двигателя | 5. Крышка |
| 3. Блок ножа | 6. Колпачок |

ПЕРЕД ПЕРВЫМ ИСПОЛЬЗОВАНИЕМ ПРИБОРА

Обратитесь к разделу «УХОД И ОБСЛУЖИВАНИЕ» и очистите прибор, чтобы удалить заводскую пыль и т. п.

ПРИГОТОВЛЕНИЕ

При использовании относитесь к кружке, блоку ножа и втулке как к единому блоку.

1. Разместите блок двигателя на устойчивой и ровной поверхности.
2. Убедитесь, что регулятор скоростей установлен на **0**.
3. Соедините чашу блендера с блоком ножа. Плотно зафиксируйте.
4. Установите чашу блендера с блоком двигателя согласно рисунку А (рис.А)
5. Поверните кувшин, как показано на рисунке (рис. В), пока метки не совместятся.
6. Снимите крышку.
7. Ингредиенты поместите в кувшин. Не допускается заполнять кувшин выше отметки 1 500 мл. В противном случае при запуске двигателя может произойти сброс крышки.
8. Установите крышку на место. Ни в коем случае не включайте прибор без установленной на него крышки.
9. Вставьте вилку в розетку.
10. Установите регулятор скорости в требуемое положение (1 = низкая, 2 = высокая).
11. Чтобы выключить двигатель, установите регулятор скоростей обратно на **0**.
 - Как правило, большие объемы продуктов, плотные смеси и более высокое содержание твердых продуктов относительно жидкостей предполагают более длительное время приготовления при низкой скорости.
 - Небольшие объемы продуктов, менее плотные смеси и более высокое содержание жидкостей относительно твердых продуктов предполагают более короткое время приготовления при высокой скорости.
 - 2 скоростной режим подходит для более густых продуктов
 - При повороте регулятора скоростей против часовой стрелки к отметке  возникает кратковременное вращение с высокой скоростью. При движении в эту сторону происходит нагружение пружины кнопки. Как только вы отпустите ее, она вернется на **0**.
 - Для добавления ингредиентов во время работы блендера снимите колпачок, влейте необходимые ингредиенты через отверстие и установите колпачок на место.
 - Удостоверьтесь, что добавленные ингредиенты не превышают отметку на кружке 1 500 мл.

По завершении:

1. Выключите прибор (**0**) и отсоедините его от сети.
2. Поверните кувшин в направлении, противоположном рис. В, пока отметки не совпадут, как на рис. А.

Функция ускорения измельчения

Функция ускорения измельчения помогает высвободить ингредиенты, которые могли застрять вокруг лезвия во время смешивания.

1. В процессе работы блендера положите руку на крышку кувшина и надавите на кувшин (рис. С).
2. Ослабьте давление и дайте кувшину снова подняться (рис. D).
3. Повторяйте это действие по мере необходимости, пока ингредиенты не будут обработаны в соответствии с вашими пожеланиями.



УХОД И ОБСЛУЖИВАНИЕ

1. Выключите прибор (O) и отсоедините его от сети.
2. Вытрите внешнюю часть блока двигателя влажной тряпкой.
3. Вымойте блок ножей как можно скорее, чтобы ингредиенты не высохли и не застряли.
4. Чтобы облегчить очистку кувшина и лезвий, добавьте в кувшин воду и моющее средство, перемешайте на высокой скорости, несколько раз нажимая кувшин вверх/вниз.



Эти детали можно мыть в посудомоечной машине.

Экстремальная среда внутри прибора может влиять на покрытие. Повреждения могут быть только внешними, не влияющими на работу прибора.

БЛОК НОЖА

Блок ножа можно снять для более тщательной очистки.

1. Снимите крышку.
 2. Установите чашу вверх ногами.
 3. Отвинтите блок ножа от кувшина блендера, таким образом Вы его можете отсоединить.
 4. Контактируйте только с пластиком — не прикасайтесь к металлическим частям лезвия.
 5. Промойте блок ножа в теплой мыльной воде, ополосните и просушите.
 6. Замените блока ножа, установите блок ножа на место и надежно закрутите на дне кувшина блендера.
-

ПОВТОРНАЯ ПЕРЕРАБОТКА



Во избежание воздействия вредных веществ на окружающую среду и здоровье приборы и батареи одноразового или многоразового использования, помеченные одним из этих символов, необходимо утилизировать отдельно от несортированных бытовых отходов. Обязательно утилизируйте электрические и электронные изделия, а также (если это применимо) батареи одноразового или многоразового использования в соответствующих официальных пунктах повторной переработки / сбора отходов.

Přečtěte si pokyny a uschovejte je. Pokud zařízení předáte dál, předejte ho i s návodem. Před použitím odstraňte všechny obaly.

DŮLEŽITÁ BEZPEČNOSTNÍ OPATŘENÍ

Dodržujte základní bezpečnostní pokyny, jako jsou:

Tento přístroj mohou používat osoby se sníženými fyzickými, sensorickými či mentálními schopnostmi nebo osoby, které výrobek nikdy nepoužívaly nebo jej neznají, pokud tak činí pod dozorem/byly poučeny a rozumí souvisejícím rizikům. Přístroj nesmí používat děti nebo si s ním hrát. Přístroj i kabel udržujte mimo dosah dětí.

⚠ Při manipulaci s noži a vyprazdňování a čištění džbánu buďte opatrní, abyste předešli případnému zranění.

⚠ Nepřidávejte horkou tekutinu (nad 40°C), může vystříknout z důvodu prudkého odpaření.

Nesprávné použití zařízení může vést ke zranění.

Před montáží, demontáží či čištěním přístroj vypojte ze sítě.

Pokud je přístroj v zásuvce, nenechávejte ho bez dozoru.

Pokud je poškozený kabel, musí jej vyměnit výrobce, jeho servisní zástupce nebo osoba podobně kvalifikovaná, aby nedošlo k riziku.

Tento spotřebič nesmí být připojen ke spínacímu zařízení, jako je např. časový spínač, ani k elektrické síti, v níž může docházet k přerušení dodávek elektřiny. Přejdete tak nebezpečí, které může nastat, pokud se z jakéhokoli důvodu aktivuje tepelná pojistka. Ta se totiž při odpojení napájení resetuje, což způsobí, že se spotřebič po obnově napájení začne znovu zahřívat.

⊘ Neponořujte do vody či jiné kapaliny.

- Přístroj před upevněním džbánu na jednotku motoru vypněte (O).
- Nepoužívejte příslušenství nebo přídavné prvky mimo těch, které dodáváme my.
- Nepoužívejte spotřebič pro jiný účel, než je uvedeno v těchto pokynech.
- Nepoužívejte spotřebič, je-li poškozen nebo se objevují poruchy.
- Mixér nepoužívejte nepřetržitě déle než 2 minuty, mohl by se přehřát. Po 2 minutách mixér alespoň na 2 minuty vypněte, aby mohl vychladnout.

JEN PRO DOMÁCÍ POUŽITÍ

ČÁSTI

- | | |
|-----------------------|--------------|
| 1. Ovládání rychlosti | 4. Džbán |
| 2. Jednotka motoru | 5. Víčko |
| 3. Jednotka s noži | 6. Klobouček |



PŘED PRVNÍM POUŽITÍM

Nahlédněte do oddílu „PÉČE A ÚDRŽBA“ a přístroj vyčistěte, odstraňte výrobní nečistoty atd.

PŘÍPRAVA

Při použití vniímejte džbán, jednotku s noži a límec jako jeden celek.

1. Jednotku motoru umístěte na stabilní a rovný povrch.
 2. Přesvědčte se, že rychlost je nastavena na **O**.
 3. Sešroubujte džbán a nožovou jednotku. Pevně utáhněte.
 4. Položte džbán na motorovou jednotku s označením podle obrázku (obr. A).
 5. Otáčejte džbánem podle obrázku (obr. B), dokud se značky nesrovnají.
 6. Sejměte poklici.
 7. Dejte do džbánu ingredience. Neplňte džbán nad rysku 1.50 L – pokud tak učiníte, obsah může po spuštění motoru víčko vytlačit pryč.
 8. Vraťte zpět víko. Nikdy přístroj nezapínejte bez nasazeného víčka.
 9. Zasuňte zástrčku do zásuvky.
 10. Ovládání rychlosti nastavte na vámi požadovanou rychlost (1 = nízká, 2 = vysoká).
 11. Pro vypnutí motoru nastavte rychlost zpět na **O**.
- Obecně lze říci, že velké množství, husté směsi a vysoký podíl tuhých látek vůči tekutinám vyžaduje delší časy a pomalejší rychlosti.
 - Menší množství, řidší směsi a více tekutého podílu vůči tuhým látkám vyžaduje kratší časy a vyšší rychlosti.
 - Nastavení 2 je vhodnější pro hutnější potraviny.
 - Když ovládním rychlosti otočíte proti směru hodinových ručiček na , rychlost se na chvíli prudce zvýší. V tomto směru je knoflík zajištěn pružinou, čili když jej povolíte, vrátí se do polohy **O**.
 - Pokud chcete ingredience přidat během provozu mixéru, sejměte klobouček a nalijte nové ingredience přes otvor. Pak klobouček opět nasadte.
 - Ujistěte se, že přidané ingredience nezpůsobí, že obsah ve džbánu bude nad rysku 1500 ml.

Až budete hotovi:

1. Přístroj vypněte (**O**) a vytáhněte jej ze zásuvky.
2. Otáčejte džbánem v opačném směru než na obr. B, dokud nebudou značky zarovnané jako na obr. A.

Funkce Blade Boost

Funkce Blade Boost vám pomůže uvolnit přísady, které mohly během mixování uvíznout kolem nože.

1. Při běžícím motoru položte ruku na víko džbánu a zatlačte celou sestavu džbánu a nože dolů (obr. C).
2. Uvolněte tlak a nechte džbán opět vystoupit (obr. D).
3. Tento postup opakujte podle potřeby, dokud nebudou ingredience zpracovány k vaší spokojenosti.

PÉČE A ÚDRŽBA

1. Přístroj vypněte (**O**) a vytáhněte jej ze zásuvky.
2. Vnější část jednotky motoru otřete čistým vlhkým hadříkem.
3. Jednotku s noži co nejdříve omyjte, aby nedošlo k zaschnutí a uvíznutí přísad.
4. Pro usnadnění čištění nádoby a nožů přidejte do nádoby vodu a mycí prostředek, mixujte na vysoké otáčky a několikrát zatlačte nádobu nahoru/dolů.



Tyto díly můžete umýt v myčce na nádobí.

Extrémní prostředí uvnitř myčky může ovlivnit povrchovou úpravu zařízení. Poškození je pak pouze kosmetického rázu, čili nemělo by dojít k ovlivnění provozu přístroje.

JEDNOTKA S NOŽI

Před čišťením lze odejmout jednotku s noži.

1. Sejměte poklici.
2. Otočte džbán dnem vzhůru.
3. Odšroubujte jednotku s noži a zvedněte ji ze džbánu.
4. Manipulujte pouze s plastem - nedotýkejte se kovových částí čepele.
5. Umyjte jednotku s noži v teplé mýdlové vodě, opláchněte ji a osušte na vzduchu.
6. Vyměňte jednotku s noži a pevně ji našroubujte na dno džbánu.

RECYKLACE



Aby nedocházelo k ničení životního prostředí a zdraví kvůli obsaženým nebezpečným látkám, přístroje a dobíjecí i nedobíjecí baterie označené jedním z těchto symbolů nesmějí být vyhazovány do směsného komunálního odpadu. Elektrické a elektronické výrobky, a pokud to přísluší, i dobíjecí i nedobíjecí baterie, vždy likvidujte na oficiálním recyklačním/sběrném místě.





Prečítajte si pokyny a odložte tak, aby ste ich mohli priložiť pri prípadnom odovzdaní výrobku niekomu inému. Pred použitím odstráňte všetky obaly.

DÔLEŽITÉ BEZPEČNOSTNÉ OPATRENIA

Dodržujte základné bezpečnostné opatrenia, vrátane:

Tento prístroj môžu používať osoby so zníženými fyzickými, zmyslovými alebo duševnými schopnosťami alebo nedostatkom skúseností a znalostí ak sú pod dozorom/vedením a uvedomujú si s tým spojené riziká. Deti sa s prístrojom nesmú hrať, ani ho používať. Uchovávajte prístroj a kábel mimo dosahu detí.

 Pri manipulácii s nožmi, vyprázdňovaní nádoby a čistení dávajte pozor, aby ste sa neporanili.

 Nepriďavajte horúce tekutiny (teplota vyššia ako 40°C), pretože môžu vystreknúť vplyvom náhleho nahromadenia pary.

Nesprávne používanie spotrebiča môže viesť k poraneniu.

Spotrebič vyťahnite zo zásuvky pred zložením, rozložením alebo čistením.

Nenechávajte prístroj bez dozoru, keď je zapnutý v elektrickej sieti.

Ak je prívodný kábel poškodený, musí byť vymenený výrobcom, jeho servisným technikom alebo iným kvalifikovaným odborníkom, aby nedošlo k riziku.

Tento prístroj sa nesmie pripojiť k spínaciemu zariadeniu, ako napríklad časovač, ani zapojiť do zdroja elektrickej energie, ktorej dodávka môže byť dodávateľom elektrickej energie prerušená. Zabráni sa tak nebezpečenstvu, ktoré môže vzniknúť, ak sa tepelná poistka z akéhokoľvek dôvodu aktivuje a následne sa po prerušení napájania resetuje, čo spôsobí, že sa prístroj po obnovení napájania opäť zahreje.

 Neponárajte do žiadnej tekutiny.

- Pred založením nádoby na pohonnú jednotku vypnite tlačidlom (O).
- Nepoužívajte iné doplnky alebo vybavenie ako tie, ktoré boli dodané.
- Nepoužívajte spotrebič na iné účely ako tie, ktoré sú popísané v týchto pokynoch.
- Nepoužívajte tento spotrebič, ak je poškodený alebo vznikne porucha.
- Mixér nepoužívajte nepretržite dlhšie ako 2 minúty, mohol by sa prehriať. Po 2 minútach mixér aspoň na 2 minúty vypnite, aby mohol vychladnúť.

LEN NA DOMÁCE POUŽITIE

ČASTI

- | | |
|----------------------|-------------------|
| 1. Ovládač rýchlosti | 4. Nádoba |
| 2. Pohonná jednotka | 5. Veko |
| 3. Diel s nožmi | 6. Kruhový uzáver |

PRED PRVÝM POUŽITÍM

Otočte na „STAROSTLIVOSŤ A ÚDRŽBA“ a vyčistite prístroj, aby ste odstránili nečistoty z výroby a pod.

PRÍPRAVA

Pri používaní považujte nádobu, jednotku s nožmi a veko za jeden celok.

1. Pohonnú jednotku položte na pevný a rovný povrch.
 2. Skontrolujte, či je ovládač rýchlosti nastavený na **O**.
 3. Zoskrutkujte džbán a diel s nožmi. Pevne utiahnite.
 4. Položte džbán na motorový diel s označením podľa obrázku (obr. A).
 5. Otáčajte džbánom podľa obrázku (obr. B), kým sa značky nezarovnajú.
 6. Zložte vrchnák.
 7. Vložte do nádoby potraviny. Naplňajte najviac po značku 1.50 L. Ak ju prekročíte, obsah môže po zapnutí motora vytlačiť viečko.
 8. Veko vráťte na svoje miesto. Nikdy nespúšťajte prístroj bez založenia veka.
 9. Vložte zástrčku do zásuvky na stene.
 10. Otočte ovládač rýchlosti na vami požadovanú rýchlosť (1 = nízka, 2 = vysoká).
 11. Motor vypnete otočením ovládača rýchlosti späť na **O**.
- Vo všeobecnosti veľké množstvá, husté zmesi a vysoký podiel pevných častí voči k tekutinám vyžadujú dlhší čas a nižšie rýchlosti.
 - Menšie množstvá, redšie zmesi, a viac tekutín ako pevných častí vyžadujú kratšie časy a vyššie rýchlosti.
 - Nastavenie **2** je vhodnejšie na húževnatejšie potraviny.
 - Otočením ovládača rýchlosti proti smeru hodinových ručičiek na  získate krátky impulz vysokej rýchlosti. V tomto smere je ovládač vybavený pružinou. Keď ho pustíte, vráti sa na **O**.
 - Ak chcete pridať potraviny počas mixovania, vyberte kruhový uzáver, vlejte nové prísady cez otvor, potom kruhový uzáver znovu založte.
 - Sledujte, aby pridané potraviny nevytlačili objem v nádobe nad značku 1500 ml.

Po skončení:

1. Vypnite prístroj (**O**) a vytiahnite ho zo zásuvky.
2. Otáčajte džbánom v opačnom smere než na obr. B, kým nebudú značky zarovnané ako na obr. A.

Funkcia Blade Boost

Funkcia Blade Boost vám pomôže uvoľniť prísady, ktoré mohli počas mixovania uviaznuť okolo noža.

1. Pri pustenom motore položte ruku na veko džbánu a zatlačte celú zostavu džbánu a noža nadol (obr. C).
2. Uvoľnite tlak a nechajte džbán opäť stúpať hore (obr. D).
3. Tento postup opakujte podľa potreby, kým nebudú ingrediencie spracované k vašej spokojnosti.

STAROSTLIVOSŤ A ÚDRŽBA

1. Vypnite prístroj (**O**) a vytiahnite ho zo zásuvky.
2. Povrch pohonnej jednotky utrite čistou navlhčenou utierkou.
3. Diel s nožmi čo najskôr umyte, aby v ňom prísady nezaschli a neuviazli.
4. Na uľahčenie čistenia nádoby a nožov pridajte do nádoby vodu a prostriedok na umývanie. Mixujte pri vysokých otáčkach a niekoľkokrát zatlačte nádobu nahor/nadol.

 Tieto časti môžete umývať v umývačke riadu.

Extrémne prostredie v umývačke riadu môže zmeniť povrchovú úpravu príslušenstva. Prípadné poškodenie by malo byť iba kozmetické, a nemalo by ovplyvniť fungovanie prístroja.

DIEL S NOŽMI

Na dôkladnejšie vyčistenie možno diel s nožmi vybrať.

1. Zložte veko.
2. Otočte džbán dnom hore.
3. Odskrutkujte diel s nožmi a zdvihnite ho z džbánu.
4. Manipulujte len s plastom – nedotýkajte sa kovových častí čepele.
5. Umyte diel s nožmi v teplej mydlovej vode, opláchnite ho a nechajte vysušiť na vzduchu.
6. Vymeňte diel s nožmi a pevne ho naskrutkujte na dno džbánu.

RECYKLÁCIA



Aby nedochádzalo k ohrozeniu zdravia a životného prostredia vplyvom nebezpečných látok, prístroje a nabíjacie a nenabíjacie batérie označené niektorým z týchto symbolov nesmú byť likvidované s netriedeným komunálnym odpadom. výrobky a prípadne nabíjacie a nenabíjacie batérie vždy odovzdajte na príslušnom oficiálnom mieste pre recykláciu / zber.

Instrukcję należy przeczytać, zachować, przekazać kolejnemu użytkownikowi, jeśli odstępujemy urządzenie innej osobie. Wyjmij z opakowania przed użyciem.

WSKAZÓWKI DOTYCZĄCE BEZPIECZEŃSTWA

Postępuj zgodnie ze wskazówkami dotyczącymi bezpieczeństwa, między innymi:

Urządzenie może być używane przez osoby o ograniczonej sprawności fizycznej, czuciowej lub psychicznej lub osoby niemające doświadczenia lub znajomości urządzenia, jeżeli odbywa się to pod nadzorem / z instruktążem, oraz są świadome istniejących zagrożeń. Dzieci nie powinny używać lub bawić się urządzeniem.

Przechowuj urządzenie i przewód z dala od dzieci.

⚠ Aby uniknąć obrażeń, przy opróżnianiu dzbanka i czyszczeniu, ostrożnie obchodź się z ostrzami.

⚠ Nie wlewaj gorącego płynu (powyżej 40°C), gwałtownie wytworzona para wodna może go wylać.

Niewłaściwe użytkowanie urządzenia może spowodować obrażenia ciała. Przed montażem, demontażem lub czyszczeniem urządzenia, wyjmij wtyczkę z gniazdka.

Nie pozostawiaj włączonego urządzenia bez nadzoru.

Jeżeli przewód zasilający ulegnie uszkodzeniu, powinien być wymieniony przez producenta, jego serwis techniczny lub specjalistyczny zakład naprawczy w celu uniknięcia zagrożenia.

Urządzenia nie wolno podłączać do urządzenia przełączającego, takiego jak zegar sterujący, ani do sieci zasilającej, która może zostać przerwana przez dostawcę energii elektrycznej. Chodzi o uniknięcie niebezpieczeństwa, które może wystąpić, jeśli z jakiegokolwiek powodu zadziała wyłącznik termiczny, a następnie zostanie zresetowany poprzez odłączenie zasilania, co spowoduje ponowne nagrzanie urządzenia po przywróceniu zasilania.

⚡ Nie zanurzać w żadnym płynie.

- Wyłącz (O) przed połączeniem dzbanka z podstawą silnika.
- Nie używaj innych akcesoriów niż te, które są dostarczone z urządzeniem.
- Nigdy nie używaj urządzenia niezgodnie z jego przeznaczeniem określonym w niniejszej instrukcji.
- Nigdy nie używaj uszkodzonego urządzenia lub jeśli zaczęło wadliwie działać.
- Nie używaj blendera bez przerwy przez ponad 2 minuty, ponieważ może się przegrzać. Po upływie 2 minut wyłącz blender na co najmniej 2 minuty, aby umożliwić jego ostygnięcie.

TYLKO DO UŻYTKU DOMOWEGO



CZĘŚCI

- | | |
|-------------------------|------------|
| 1. Regulacja prędkości | 4. Dzbanek |
| 2. Podstawa z silnikiem | 5. Pokrywa |
| 3. Jednostka z ostrzami | 6. Korek |
-

PRZED PIERWSZYM UŻYCIEM

Przejdź do "KONSERWACJA I OBSŁUGA" i oczyść urządzenie w celu usunięcia zanieczyszczeń produkcyjnych, itd.

KORZYSTANIE Z BLENDERA

Używając urządzenia traktuj dzbanek i nakrętkę z ostrzem jako całość.

1. Ustaw podstawę z silnikiem na stabilnej, poziomej powierzchni.
 2. Sprawdź, czy regulacja prędkości jest ustawiona na **O**.
 3. W razie potrzeby skrócić ze sobą dzbanek i jednostkę z ostrzami. Mocno dokręć.
 4. Umieść dzbanek na podstawie blendera z silnikiem z oznaczeniami jak na rysunku (Rys. A).
 5. Przekręć dzbanek w sposób pokazany na rysunku (rys. B), aż oznaczenia się wyrównają.
 6. Zdejmij pokrywę.
 7. Włóż składniki do dzbanka. Nie napełniaj powyżej oznaczenia 1,5 L. Nadmiar zawartości po uruchomieniu silnika może wypchnąć pokrywę.
 8. Ponownie załóż pokrywę. Nigdy nie używaj urządzenia bez założonej pokrywy.
 9. Włóż wtyczkę do gniazdka sieciowego.
 10. Obróć pokrętło regulacji prędkości na żądaną prędkość (1 = mała, 2 = duża).
 11. Obróć pokrętło regulacji prędkości na 0, aby wyłączyć silnik.
- Na ogół, większa ilość składników, gęściejsze składniki i wyższy stosunek składników stałych do płynnych, wymagają dłuższego czasu przyrządzania i mniejszej prędkości.
 - Mniejsza ilość, rzadsze składniki, więcej płynów niż składników stałych, sugerują krótszy czas i większe prędkości.
 - Ustawienie 2 jest bardziej odpowiednie dla gęstych potraw.
 - Przekręcenie pokrętła regulacji prędkości w lewo do  spowoduje pulsowe zwiększenie prędkości. W tym kierunku, pokrętło jest napięte. Kiedy je puścisz, powróci do **O**.
 - Aby dodać składnik w trakcie pracy blendera, wyjmij korek, wlej przez otwór nowy składnik, włóż korek z powrotem.
 - Należy uważać, żeby łączna objętość składników w dzbanku po dodaniu składników nie była większa jak 1500ml.

Po skończeniu:

1. Wyłącz urządzenie (**O**) i wyciągnij przewód z gniazdka sieciowego.
2. Przekręć dzbanek w kierunku przeciwnym do pokazanego na rys. B, aż oznaczenia ułożą się jak na rys. A.

Funkcja unoszenia ostrzy Blade Boost

Funkcja unoszenia ostrzy pomaga uwolnić składniki, które mogły utknąć wokół ostrza podczas miksowania.

1. Przy pracującym silniku umieść dłoń na pokrywie dzbanka i naciśnij cały dzbanek z ostrzami w dół (rys. C).
2. Zwolnij nacisk i pozwól dzbankowi ponownie się podnieść (rys. D).
3. Powtarzaj tę czynność w razie potrzeby, aż składniki zostaną rozdrobnione w sposób satysfakcjonujący dla użytkownika.

KONSERWACJA I OBSŁUGA

1. Wyłącz urządzenie (O) i wyciągnij przewód z gniazdka sieciowego.
2. Użyj wilgotnej ściereczki do oczyszczenia obudowy silnika.
3. Umyj jednostkę z ostrzami tak szybko, jak to możliwe, aby zapobiec wysychaniu i przyklejaniu się składników.
4. Aby ułatwić czyszczenie dzbanka i ostrzy, wlej do dzbanka wodę z płynem do mycia naczyń, a następnie mieszaj na wysokich obrotach, kilkakrotnie popychając dzbanek w górę i w dół.

 Te części można myć w zmywarce.

Środki używane w zmywarkach mogą źle wpłynąć na wykończenie powierzchni urządzenia. Szkody po wyjęciu ze zmywarki mogą być tylko kosmetyczne i nie powinny wpływać na działanie urządzenia.

JEDNOSTKA Z OSTRZAMI

Jednostkę z ostrzami można wyjąć w celu dokładniejszego wyczyszczenia.

1. Zdejmij pokrywę.
 2. Odwróć dzbanek do góry dnem.
 3. Odkręć jednostkę z ostrzami i zdejmij ją z dzbanka.
 4. Dotykać wyłącznie części plastikowych - nie dotykać metalowych części ostrzy.
 5. Umyć jednostkę z ostrzami w ciepłej wodzie z płynem, opłukać i pozostawić do wyschnięcia.
 6. Ponownie założyć jednostkę z ostrzami i mocno przykręcić ją do dna dzbanka.
-

RECYKLING



Aby uniknąć problemów środowiskowych i zdrowotnych spowodowanych niebezpiecznymi substancjami, sprzętu, akumulatorów i baterii oznaczonych jednym z tych symboli nie należy wyrzucać z nieposortowanymi odpadami komunalnymi. Produkty elektryczne i elektroniczne, w tym, baterie jednorazowe i akumulatory, należy zawsze utylizować w odpowiednim publicznym punkcie zbiórki odpadów/recyklingu.





Pročitajte upute, držite ih na sigurnom mjestu, prosljedite ih ako dajete uređaj. Uklonite cijelo pakiranje prije uporabe.

VAŽNE SIGURNOSNE MJERE

Poštujte osnovne sigurnosne mjere, uključujući slijedeće:

Ovaj uređaj mogu koristiti osobe smanjenih tjelesnih, osjetilnih ili mentalnih sposobnosti ili osobe koje ne raspolažu iskustvom i znanjem ako su pod nadzorom ili rade po uputama, te razumiju uključene opasnosti. Djeca ne smiju koristiti niti se igrati s uređajem. Držite uređaj i kabel van dosega djece.

 Da bi se izbjegla ozljeda, pazite kod rukovanja oštricama, pražnjenja vrča i čišćenja.

 Nemojte dodavati vruću tečnost (preko 40°C); usljed iznenadnog isparavanja može doći do njenog izbacivanja.

Pogrešna uporaba aparata može uzrokovati ozljedu.

Izvučite utikač iz utičnice prije sastavljanja, rastavljanja i čišćenja.

Nemojte ostavljati aparat bez nadzora dok je uključen u utičnicu.

Ako je kabel oštećen, radi izbjegavanja opasnosti, mora ga zamijeniti proizvođač, ovlašteni servis ili osoba slične stručnosti.

Ovaj se uređaj ne smije povezivati na sklopni uređaj kao što je vremenski brojač, ili se povezivati na glavni izvor napajanja koje može prekinuti dobavljač električne energije. Time se sprječava opasnost koja može nastati ako se zbog bilo kojeg razloga aktivira toplinsko isključivanje te se vrati na početne postavke odspajanjem iz izvora napajanja zbog čega će se uređaj ponovno zagrijati nakon što je vraćeno napajanje.

 Nemojte uranjati u bilo kakvu tekućinu.

- Prije postavljanja vrča na motornu jedinicu, isključite uređaj (O).
- Nemojte koristiti dijelove ili dodatke drugih proizvođača.
- Nemojte koristiti uređaj u bilo koje druge svrhe osim onih opisanih u ovim uputama.
- Nemojte koristiti uređaj ako je oštećen ili neispravan.
- Ne dopustite da blender radi neprekidno dulje od 2 minute jer se može pregrijati. Nakon dvije minute isključite blender na najmanje 2 minute da se ohladi.

ISKLUČIVO ZA KUĆNU UPORABU

DIJELOVI

- | | |
|------------------------------|-------------|
| 1. Regulator kontrole brzine | 4. Vrč |
| 2. Motorna jedinica | 5. Poklopac |
| 3. Jedinica s oštricama | 6. Čep |

PRIJE PRVE UPORABE

Pređite na „ČIŠĆENJE I ODRŽAVANJE“ i očistite uređaj, kako biste uklonili prašinu nastalu tokom proizvodnje, itd.

UPORABA BLENDERA

Kod uporabe, koristite vrč, jedinicu s oštricama i spojnicu kao jednu jedinicu.

1. Postavite motornu jedinicu na stabilnu, ravnu površinu.
2. Provjerite da je kontrola brzine postavljena na **O**.
3. Ako je potrebno, zategnite vrč i jedinicu s oštricama. Čvrsto zategnite.
4. Otpustite vrč na jedinicu motora s prikazanim oznakama (Slika A).
5. Okrenite vrč kako je prikazano (slika B) dok se oznake ne poravnaju.
6. Skinite poklopac.
7. Stavite sastojke u vrč. Nemojte napuniti preko oznake 1.50 L. U protivnom, sadržaj bi mogao silom otvoriti poklopac kad pokrenete motor.
8. Zatvorite poklopac. Nikad ne puštajte blender u rad bez namještenog poklopca.
9. Stavite utikač u utičnicu.
10. Okrenite regulator kontrole brzine na željenu brzinu (1 = niska, 2 = visoka).
11. Okrenite regulator kontrole brzine natrag na 0, kako biste isključili motor.
 - Općenito, za velike količine, guste smjese i veliki omjer krutina prema tekućini znače dulje vrijeme i manje brzine.
 - Manje količine, rjeđe mješavine i visok omjer krutina prema tekućinama znači kraće vrijeme i veće brzine.
 - Postavka **2** prikladnija je za gušću hranu.
 - Okrenite regulator kontrole brzine u smjeru suprotnom od kazaljke na satu prema simbolu  kako biste dobili kratki intenzivni rad pri visokoj brzini. U tom smjeru regulator je pod oprugom. Kad ga otpustite, vraća se na **O**.
 - Ako želite dodati sastojke dok blender radi, skinite čep, sipajte nove sastojke kroz otvor, potom ponovo postavite čep na mjesto.
 - Provjerite da zapremina dodanih sastojaka ne pređe oznaku 1500 ml.

Kad završite:

1. Isključite aparat (**O**) i izvucite kabel iz utičnice.
2. Okrenite vrč u suprotnom smjeru kao što je prikazano na slici B dok se oznake ne poravnaju kao slika A.

Funkcija ubrzane brzine oštrice

Funkcija ubrzane brzine oštrice pomaže vam da oslobodite sastojke koji su se možda zaglavili oko oštrice tijekom miješanja.

1. Dok motor radi, stavite ruku na vrh poklopca vrča i pritisnite cijeli sklop vrča i jedinicu s oštricama prema dolje (slika C).
2. Otpustite pritisak i dopustite vrču da se ponovno vrati (slika D).
3. Ponavljajte to dok se sastojci ne obrade do željene konzistencije.

ČIŠĆENJE I ODRŽAVANJE

1. Isključite aparat (**O**) i izvucite kabel iz utičnice.
2. Obrišite vanjski dio motorne jedinice čistom vlažnom krpom.
3. Operite jedinicu sa oštricama što je prije moguće, kako biste spriječili sušenje i zaglavlivanje sastojaka.
4. Da biste lakše očistili vrč i oštrice dodajte vodu i deterdžent za pranje posuđa, pomiješajte na velikoj brzini dok nekoliko puta gurate vrč gore/dolje.

 Te dijelove možete prati u perilici.

Ako perete u perilici, grubo okruženje u perilici može utjecati na premaze površine. Oštećenje treba biti samo kozmetičko i ne treba utjecati na rad uređaja.



JEDINICA SA OŠTRICAMA

Jedinica sa oštricama može se ukloniti radi temeljitijeg čišćenja.

1. Skinite poklopac.
2. Okrenite vrč.
3. Odvijte jedinicu sa oštricama i podignite ju s vrča.
4. Rukujte samo plastikom - ne dirajte metalne dijelove oštrice.
5. Operite jedinicu s oštricama u toploj sapunici, isperite i osušite na zraku.
6. Zamijenite jedinicu s oštricama i čvrsto je zavrnite na dno vrča.

RECIKLAŽA



Kako bi se izbjegle štetne posljedice na okoliš i zdravlje zbog opasnih supstanci, uređaji i punjive i nepunjive baterije obilježene jednim od ovih simbola ne smiju se zbrinjavati kao nerazvrstani komunalni otpad. Uvijek odložite električne i elektroničke proizvode i , gdje je primjenljivo, punjive i nepunjive baterije, u odgovarajućem zvaničnom mjestu za sakupljanje/reciklažu.

Preberite navodila, jih shranite na varnem in jih predajte skupaj z napravo, če jo posredujete naprej. Pred uporabo odstranite vso embalažo.

POMEMBNA VAROVALA

Sledite osnovnim varnostnim ukrepom, vključno z:

To napravo smejo uporabljati osebe z zmanjšanimi fizičnimi, čutnimi ali duševnimi sposobnostmi ali s pomanjkljivimi izkušnjami in znanjem, če so pri tem pod nadzorom/dobijo navodila in razumejo s tem povezana tveganja. Otroci ne smejo uporabljati ali se igrati z napravo. Napravo in kabel varujte pred dosegom otrok.

⚠ Telesnim poškodbam se izognite tako, da pazite pri delu z noži, praznjenju vrča in čiščenju.

⚠ Ne dodajajte vroče tekočine (nad 40 °C), saj lahko brizgne zaradi nenadnega nastajanja pare.

Zloraba naprave lahko povzroči telesne poškodbe.

Pred sestavljanjem, razstavljanjem ali čiščenjem napravo odklopite.

Priklopljene naprave ne puščajte brez nadzora.

Če je kabel poškodovan, ga mora zamenjati proizvajalec, njegov servisni zastopnik ali kdo s podobnimi pooblastili, da se prepreči tveganje.

Te naprave ne smete priključiti na stikalno napravo, kot je časovnik, ali priključiti na električno omrežje, ki bi ga lahko prekinil ponudnik električne energije. S tem preprečite nevarnost, ki se lahko pojavi, če se iz kakršnega koli razloga aktivira termični izklop, ki se nato ponastavi z izklopom napajanja, zaradi česar se naprava ponovno segreje, ko je napajanje ponovno vzpostavljeno.

⊘ Ne potaplajte v tekočino.

- Pred namestitvijo vrča na enoto motorja napravo izključite (O).
- Ne uporabljajte nobene druge opreme ali priključka, razen priloženih.
- Naprave ne uporabljajte za nič drugega kot za namene, ki so opisani v teh navodilih.
- Naprave ne upravljajte, če je poškodovana ali če ne deluje pravilno.
- Ne pustite, da mešalnik dela neprekinjeno več kot 2 minuti, ker se lahko pregreje. Po dveh minutah mešalnik izklopite za vsaj 2 minuti, da se lahko ohladi.

SAMO ZA GOSPODINJSKO UPORABO

DELI

- | | |
|------------------------|-----------|
| 1. Nastavitev hitrosti | 4. Vrč |
| 2. Enota motorja | 5. Pokrov |
| 3. Enota z noži | 6. Pokrov |



PRED PRVO UPORABO

Zavrtite na »NEGA IN VZDRŽEVANJE« in očistite napravo, da odstranite prah, ki nastane pri obratovanju itd.

UPORABA MEŠALNIKA

Med uporabo ravajte z vrčem, enoto z noži in prirobnico kot z eno enoto.

1. Motor postavite na stabilno vodoravno površino.
 2. Preverite, ali je nadzor hitrosti nastavljen na **O**.
 3. Po potrebi privijte vrč in enoto z noži. Trdno zategnite.
 4. Vrč spustite na enoto motorja z oznakama kot je prikazano (slika A).
 5. Vrč obrnite kot je prikazano (slika B), da se oznaki poravnata.
 6. Odstranite pokrov.
 7. V vrč dodajte sestavine. Vrča ne napolnite preko oznake za 1.50 L. V nasprotnem primeru lahko ob zagonu motorja vsebina dvigne pokrov.
 8. Znova namestite pokrov. Naprave nikoli ne uporabljajte, če ni nameščen pokrov.
 9. Vtič vstavite v električno vtičnico.
 10. Nastavitev hitrosti zavrtite na zeleno hitrost (1 = nizka, 2 = velika).
 11. Motor izklopite tako, da nadzor hitrosti zavrtite nazaj na **O**.
- Splošno pravilo pravi, da velike količine, goste zmesi in veliki deleži trdnih snovi zahtevajo daljše trajanje ter nižje hitrosti.
 - Manjše količine, redke zmesi in veliki deleži tekočin zahtevajo krajše trajanje ter večje hitrosti.
 - Nastavitev **2** je bolj primerna za gostejšo hrano.
 - Če nadzor hitrosti zavrtite v levo do znaka **@**, se vključi kratek sunek z največjo hitrostjo. V tej smeri deluje na gumb povratna vzmet. Ko ga spustite, se vrne v položaj **O**.
 - Če želite dodati sestavine, ko mešalnik deluje, odstranite zamašek, dodajte nove sestavine in luknjo in znova namestite zamašek.
 - Preverite, da dodatne sestavine količine v vrču ne povečajo čez oznako za 1500 ml.

Ko končate:

1. Napravo izklopite (**O**) in odklopite.
2. Vrč zavrtite v nasprotni smeri kot je prikazano na sliki B toliko, da se oznaki poravnata (slika A).

Funkcija za pospešeno hitrost rezila

Funkcija za pospešeno hitrost rezila vam pomaga, da osvobodite sestavine, ki so se med mešanjem morda zataknila okoli rezila.

1. Med tem, ko motor dela postavite roko na vrh pokrova vrča in pritisnite celoten vrč in enoto z noži navzdol (slika C).
2. Sprostite pritisk in omogočite, da se vrč ponovno vrne gor (slika D).
3. To ponavljajte dokler sestavine ne obdelate do željene konsistence.

NEGA IN VZDRŽEVANJE

1. Napravo izklopite (**O**) in odklopite.
2. Zunanost enote motorja obrišite s čisto vlažno krpo.
3. Enoto z noži čim prej umijte, da se sestavine ne zasušijo in se zataknejo.
4. Za lažje čiščenje vrča in rezil v kozarec dodajte vodo in čistilo za pomivanje, med tem ko vrč nekajkrat potisnete gor/dol.



Te dele lahko pomivate v pomivalnem stroju.

Izredno zahtevni pogoji v pomivalnem stroju lahko vplivajo na videz površin. Morebitne poškodbe bodo vplivale samo na videz in ne na delovanje naprave.

ENOTA Z NOŽI

Enoto z noži lahko odstranite zaradi čiščenja.

1. Odstranite pokrov.
2. Vrč obrnite navzdol.
3. Odvijte enoto z noži in jo dvignite z vrča.
4. Prijemajte le plastični del – ne dotikajte se kovinskih delov rezila.
5. Enoto z noži umijte v topli milnici, temeljito sperite in osušite na zraku.
6. Zamenjajte enoto z noži in jo trdno privijte na dno vrča.

RECIKLIRANJE



Za preprečitev okoljskih in zdravstvenih težav zaradi nevarnih snovi naprav in polnilnih in navadnih baterij, označenih z enim od teh simbolov, ni dovoljeno odstraniti med nesortirane komunalne odpadke. Električne in elektronske izdelke in, kjer velja, tudi polnilne in navadne baterije odstranite na ustreznem uradnem mestu za recikliranje/zbiranje.





Διαβάστε τις οδηγίες, φυλάξτε τις σε ασφαλές μέρος και σε περίπτωση που δώσετε τη συσκευή σε άλλον χρήστη, δώστε μαζί και τις οδηγίες. Αφαιρέστε όλα τα υλικά συσκευασίας πριν από τη χρήση.

ΣΗΜΑΝΤΙΚΑ ΜΕΤΡΑ ΑΣΦΑΛΕΙΑΣ

Τηρείτε τα βασικά μέτρα ασφάλειας, συμπεριλαμβανομένων των παρακάτω:

Η συσκευή αυτή επιτρέπεται να χρησιμοποιείται από άτομα με μειωμένες σωματικές, αισθητηριακές ή διανοητικές ικανότητες ή από άτομα με ελλιπή πείρα και γνώσεις εφόσον επιβλέπονται ή τους δίνονται οδηγίες και κατανοούν τους εμπλεκόμενους κινδύνους. Τα παιδιά δεν πρέπει να χρησιμοποιούν ούτε να παίζουν με τη συσκευή. Η συσκευή και το καλώδιο να φυλάσσονται σε χώρο όπου δεν έχουν πρόσβαση παιδιά.

 Προς αποφυγή τραυματισμού, προσέξτε όταν πιάνετε τις λεπίδες, όταν αδειάζετε την κανάτα και όταν καθαρίζετε.

 Μην προσθέτετε θερμά υγρά (άνω των 40°C), καθώς μπορεί να πεταχτούν έξω λόγω απότομης δημιουργίας ατμού.

Σε περίπτωση κακής χρήσης της συσκευής μπορεί να προκληθεί τραυματισμός.

Βγάλτε το βύσμα της συσκευής από την πρίζα πριν από εργασίες συναρμολόγησης, αποσυναρμολόγησης ή καθαρισμού.

Μην αφήνετε τη συσκευή χωρίς επίβλεψη ενόσω είναι συνδεδεμένη στο ρεύμα.

Εάν το καλώδιο είναι φθαρμένο, πρέπει να αντικατασταθεί από τον κατασκευαστή, τον αντιπρόσωπό του ή κάποιο εξουσιοδοτημένο πρόσωπο προς αποφυγή κινδύνων.

Αυτή η συσκευή δεν πρέπει να συνδέεται σε διάταξη μεταγωγής, όπως είναι ένας χρονοδιακόπτης και, δεν πρέπει να συνδέεται σε παροχή ρεύματος η οποία ενδέχεται να διακοπεί από τον πάροχο ηλεκτρικού ρεύματος. Έτσι θα αποτρέπεται ο κίνδυνος που μπορεί να προκληθεί εάν ο θερμικός διακόπτης ενεργοποιηθεί για κάποιον λόγο και έπειτα γίνει επαναφορά με αποσύνδεση της παροχής, με αποτέλεσμα η συσκευή να θερμανθεί ξανά μόλις η παροχή αποκατασταθεί.

 Μην βυθίζετε σε υγρά.

- Απενεργοποιήστε τη συσκευή (O) προτού τοποθετήσετε την κανάτα πάνω στην κεντρική μονάδα.
- Μη χρησιμοποιείτε εξαρτήματα διαφορετικά από αυτά που παρέχονται από την εταιρεία μας.
- Μη χρησιμοποιείτε τη συσκευή για οποιονδήποτε σκοπό πέραν αυτού που περιγράφεται στις παρούσες οδηγίες.
- Μη χρησιμοποιείτε τη συσκευή εάν είναι φθαρμένη ή παρουσιάζει δυσλειτουργίες.

- Μην αφήνετε τη συσκευή να λειτουργεί συνεχόμενα για περισσότερο από 2 λεπτά γιατί μπορεί να υπερθερμανθεί. Μετά από λειτουργία 2 λεπτών απενεργοποιήστε τη συσκευή για τουλάχιστον 2 λεπτά, και αφήστε τη για να κρυώσει.

ΑΠΟΚΛΕΙΣΤΙΚΑ ΓΙΑ ΟΙΚΙΑΚΗ ΧΡΗΣΗ

ΜΕΡΗ

- | | |
|--------------------------|-----------|
| 1. Χειριστήριο ταχύτητας | 4. Κανάτα |
| 2. Κεντρική μονάδα | 5. Καπάκι |
| 3. Σύστημα λεπίδων | 6. Πώμα |

ΠΡΙΝ ΑΠΟ ΤΗΝ ΠΡΩΤΗ ΧΡΗΣΗ

Γυρίστε στην ενότητα «ΦΡΟΝΤΙΔΑ ΚΑΙ ΣΥΝΤΗΡΗΣΗ» και καθαρίστε τη συσκευή, για να αφαιρέσετε την εργοστασιακή σκόνη, κλπ.

ΧΡΗΣΗ ΤΟΥ ΜΠΛΕΝΤΕΡ

Κατά τη χρήση, η κανάτα, το σύστημα λεπίδων, και η στεφάνη να αντιμετωπίζονται ως ενιαία μονάδα.

1. Τοποθετήστε την κεντρική μονάδα πάνω σε σταθερή οριζόντια επιφάνεια.
 2. Βεβαιωθείτε ότι το χειριστήριο ταχύτητας είναι στο **O**.
 3. Εάν απαιτείται, βιδώστε την κανάτα και το σύστημα λεπίδων μεταξύ τους. Σφίξτε γερά.
 4. Τοποθετήστε την κανάτα επάνω στην κεντρική μονάδα με οδηγό τις σημάνσεις όπως φαίνεται στην Εικ. Α.
 5. Περιστρέψτε την κανάτα δεξιόστροφα, όπως φαίνεται στην Εικ. Β, μέχρι να ευθυγραμμιστούν οι σημάνσεις.
 6. Αφαιρέστε το καπάκι.
 7. Προσθέστε τα συστατικά μέσα στην κανάτα. Μην υπερβείτε την ένδειξη των 1.50 L. Εάν συμβεί κάτι τέτοιο, τα περιεχόμενα ενδέχεται να σπρώξουν το καπάκι και αυτό να ανοίξει όταν ενεργοποιήσετε τη συσκευή.
 8. Τοποθετήστε πάλι το καπάκι. Μην λειτουργείτε ποτέ τη συσκευή χωρίς να έχετε τοποθετήσει το καπάκι.
 9. Συνδέστε το φινιρίσμα στην πρίζα.
 10. Γυρίστε το χειριστήριο ταχύτητας στην επιθυμητή ταχύτητα (1 = χαμηλή, 2 = υψηλή).
 11. Γυρίστε το χειριστήριο ταχύτητας στο **O** για να απενεργοποιηθεί το μοτέρ.
- Σε γενικές γραμμές, οι μεγάλες ποσότητες, τα παχύρρευστα μείγματα και η μεγάλη αναλογία στερεών προς υγρών τροφίμων υποδεικνύουν μεγαλύτερους χρόνους και χαμηλότερες ταχύτητες.
 - Οι μικρότερες ποσότητες, τα λεπτόρρευστα μείγματα και η ύπαρξη περισσότερων υγρών υποδεικνύουν μικρότερους χρόνους και υψηλότερες ταχύτητες.
 - Η ρύθμιση **2** είναι πιο χρήσιμη για πιο παχύρρευστες τροφές.
 - Εάν γυρίσετε το χειριστήριο ταχύτητας αριστερόστροφα στο **⊙**, θα προκληθεί μια ριπή υψηλής ταχύτητας. Σε αυτήν την κατεύθυνση, το κομβίο διαθέτει ελατήριο. Εάν το αφήσετε, θα επιστρέψει στο **O**.
 - Για την προσθήκη συστατικών κατά τη λειτουργία του μπλέντερ, αφαιρέστε το πώμα, προσθέστε τα νέα συστατικά μέσω της οπής και κατόπιν τοποθετήστε εκ νέου το πώμα.
 - Φροντίστε τα συστατικά που προσθέσατε να μην κάνουν την ποσότητα στην κανάτα να υπερβεί την ένδειξη 1500 ml.

Όταν τελειώσετε:

1. Απενεργοποιήστε τη συσκευή (**O**) και αποσυνδέστε την από το ρεύμα.
2. Στρίψτε την κανάτα προς την αντίθετη κατεύθυνση από το Σχ. Β έως ότου οι σημάνσεις να ευθυγραμμιστούν όπως στο Σχ. Α.



Λειτουργία Boost

Η λειτουργία boost σάς βοηθά να ελευθερώσετε συστατικά που μπορεί να έχουν κολλήσει γύρω από τη λεπίδα κατά την ανάμειξη.

1. Με το μοτέρ σε λειτουργία, τοποθετήστε το χέρι σας πάνω από το καπάκι της κανάτας και πιέστε όλο το σύστημα της κανάτας και των λεπίδων προς τα κάτω (Εικ. C).
2. Μειώστε την πίεση και αφήστε την κανάτα να επανέλθει (Εικ. D).
3. Επαναλάβετε όπως απαιτείται έως ότου τα συστατικά να επεξεργαστούν ικανοποιητικά.

ΦΡΟΝΤΙΔΑ ΚΑΙ ΣΥΝΤΗΡΗΣΗ

1. Απενεργοποιήστε τη συσκευή (O) και αποσυνδέστε την από το ρεύμα.
2. Καθαρίστε το εξωτερικό της κεντρικής μονάδας με ένα καθαρό βρεγμένο πανί.
3. Πλύνετε το σύστημα των λεπίδων το συντομότερο δυνατό, για να αποτρέψετε το στέγνωμα και τη συγκόλληση των συστατικών επάνω σε αυτό.
4. Για τον καλύτερο καθαρισμό της κανάτας και των λεπίδων, προσθέστε νερό και απορρυπαντικό πλυσίματος στην κανάτα, ανακατέψτε σε υψηλή ταχύτητα ενώ πιέζετε την κανάτα πάνω/κάτω μερικές φορές.



Μπορείτε, αν θέλετε, να πλύνετε αυτά τα εξαρτήματα στο πλυντήριο πιάτων.

Το ακραίο περιβάλλον μέσα στο πλυντήριο πιάτων μπορεί να επηρεάσει τα επιφανειακά φινιρίσματα. Εάν προκληθεί φθορά στα εξαρτήματα από το πλυντήριο πιάτων, θα είναι στην εξωτερική τους εμφάνιση μόνο, δεν θα επηρεαστεί η λειτουργία της συσκευής.

ΣΥΣΤΗΜΑ ΛΕΠΙΔΩΝ

Το σύστημα των λεπίδων μπορεί να αφαιρεθεί για πιο λεπτομερή καθαρισμό.

1. Αφαιρέστε το καπάκι.
2. Αναποδογυρίστε την κανάτα
3. Ξεβιδώστε το σύστημα των λεπίδων και αφαιρέστε το προσεκτικά από την κανάτα.
4. Μην αγγίζετε τα μεταλλικά μέρη της λεπίδας παρά μόνο το πλαστικό μέρος.
5. Πλύνετε το σύστημα των λεπίδων με ζεστό σαπουνόνερο, ξεπλύνετε καλά και αφήστε το να στεγνώσει στον αέρα.
6. Επανατοποθετήστε το σύστημα των λεπίδων και βιδώστε το σταθερά στο κάτω μέρος της κανάτας.

ΑΝΑΚΥΚΛΩΣΗ



Για την αποφυγή προβλημάτων στο περιβάλλον και την υγεία λόγω επιβλαβών ουσιών, οι συσκευές και οι επαναφορτιζόμενες και μη επαναφορτιζόμενες μπαταρίες που επισημαίνονται με κάποιο από αυτά τα σύμβολα, δεν πρέπει να απορρίπτονται με τα κοινά οικιακά απορρίμματα. Να απορρίπτετε πάντα τις ηλεκτρικές και ηλεκτρονικές συσκευές και, όπου χρειάζεται, τις επαναφορτιζόμενες και μη επαναφορτιζόμενες μπαταρίες, σε κατάλληλο, επίσημο σημείο συλλογής/ανακύκλωσης.

A használati utasítást olvassa el és őrizze meg; és adja tovább a készülékkel együtt, ha azt továbbadja. Használat előtt teljes egészében távolítsa el a csomagolást.

FONTOS ÓVINTÉZKEDÉSEK

Kövesse az alábbi alapvető biztonsági óvintézkedéseket:

A készüléket csökkent fizikai, érzékelési vagy mentális képességekkel rendelkező személyek, illetve tapasztalattal vagy ismeretekkel nem rendelkező személyek is használhatják, amennyiben megfelelő útmutatást kapnak vagy felügyelet alatt állnak, és megértik a készülék használatából eredő veszélyeket. A készüléket gyerekek nem használhatják, és nem játszhatnak azzal. A készüléket és a vezetékeket gyermekek számára nem elérhető helyen kell tartani.

⚠ A sérülések elkerülése érdekében óvatosan járjon el a kések kezelése, a tartály kiürítése és a tisztítás során.

⚠ Ne töltsön be forró (40°C-nál melegebb) folyadékot, mert az a hirtelen párologástól kicsaphat.

A készülék helytelen használata sérülést okozhat.

Összeszerelés, szétszerelés és tisztítás előtt húzza ki a készüléket a konnektorból.

Ne hagyja a készüléket őrizetlenül, amíg be van dugva.

Ha a kábel megrongálódott, ki kell cseréltetni a gyártóval, egy szerviz munkatársával vagy egy hasonlóan szakképzett személlyel, hogy elkerülje a veszélyeket.

Ezt a készüléket nem szabad kapcsolóeszközhöz - pl. időzítőhöz - vagy olyan tápforráshoz csatlakoztatni, amelyet a villamosenergia-szolgáltató megszakíthat. Ez megelőzi azt a veszélyt, amely akkor fordulhat elő, ha a hőleállító bármilyen okból aktiválódik, majd a tápellátás leválasztása visszaállítja, és emiatt a tápellátás helyreállításakor a készülék újramelegszik.

⊘ Ne merítse víz alá.

- A tartály motoros egységre helyezése előtt kapcsolja ki (O) a készüléket.
- Ne használjon más kiegészítőket és tartozékokat, mint amit hozzá adunk.
- A készüléket az utasításokban leírtakon kívül más célra ne használja.
- Ne működtesse a készüléket, ha az megrongálódott vagy hibásan működik.
- Ne használja a turmixgépet folyamatosan 2 percnél tovább, mert túlmelegedhet. 2 perc elteltével kapcsolja ki legalább 2 percet, és várjon, amíg a turmixgép lehűl.

CSAK HÁZTARTÁSI HASZNÁLATRA



ALKATRÉSZEK

- | | |
|-----------------------|-----------|
| 1. Sebességszabályozó | 4. Kehely |
| 2. Motoros egység | 5. Sapka |
| 3. Vágó egység | 6. Fedél |
-

AZ ELSŐ HASZNÁLAT ELŐTT

Olvassa el az „ÁPOLÁS ÉS KARBANTARTÁS” részt, és tisztítsa meg a készüléket, távolítsa el a gyártás közben keletkezett port stb.

ÍGY HASZNÁLJA A TURMIXGÉPET

Használat közben kezelje a kelyhet, a vágó egységet és a karimát egy egységként.

1. Helyezze a motoregységet egy stabil, sík felületre.
2. Ellenőrizze, hogy a sebesség szabályozó **0**-ra van állítva.
3. Ha szükséges, csavarja össze a kelyhet és a vágó egységet. Húzza meg erősen.
4. Helyezze rá a kelyhet a motoregységre az ábrán megjelölt módon (A ábra).
5. Forgassa el a kelyhet az ábrán látható módon (B ábra), úgy hogy a jelölések egy vonalban legyenek.
6. Vegye le a fedelet.
7. Tegye a hozzávalókat a tartályba. Ne töltsen fel a tartályt az 1.50 L szint jelen túl – amennyiben ezt teszi, a motor beindításakor a kehely tartalma lelökheti a fedőt.
8. Tegye vissza a fedelet. Soha ne működtesse a készüléket a fedél felhelyezése nélkül.
9. Tegye be a dugót a csatlakozó aljzatba.
10. Állítsa a sebességszabályozót a kívánt sebességre (**1** = alacsony, **2** = magas).
11. A motor leállításához fordítsa vissza a sebességszabályozót **0**-ra.
 - Általánosságban a nagy mennyiségekhez, sűrű keverékekhez és a nagy mennyiségű szilárd anyagból történő folyadékékpészéshez hosszabb idő és alacsonyabb sebesség javasolt.
 - Kisebb mennyiségekhez, lazább keverékekhez és a kevesebb szilárdanyag tartalmú folyadékokhoz rövidebb idő és magasabb sebesség javasolt.
 - A **2**-es magasabb fokozat a sűrűbb ételekhez.
 - A sebességszabályozó elfordítása az óramutató járásával ellentétes irányba a © jelre egy rövid, nagy sebesség löketet ad. Ebben az irányban a gomb rugóval ellátott. Amikor elengedi, visszaáll a 0-ra.
 - A turmixgép működése közben történő hozzávaló adagoláshoz távolítsa el a mérőpoharat, a lyukon keresztül öntse be a hozzávalókat, majd helyezze vissza a mérőpoharat.
 - Ellenőrizze, hogy a beadagolt hozzávalók nem emelik-e a tartályban a tartalom szintjét az 1500 ml szintjel fölé.

Miután végzett:

1. Kapcsolja ki a készüléket (**0**) és húzza ki a konnektorból.
2. Forgassa el a kelyhet a B ábrával ellentétes irányba, amíg a jelölések egy vonalba nem kerülnek az A ábra szerint.

Penge kiemelés funkció

A penge kiemelés segít felszabadítani azokat az összetevőket, amelyek turmixolás közben a penge körül megragadtak.

1. Járó motor mellett helyezze a kezét a kehely fedelére, és nyomja le a kelyhet és pengét (C ábra).
2. Engedje el a nyomást, és hagyja, hogy a kehely ismét felemelkedjen (D ábra).
3. Ismételje meg ezt szükség szerint, amíg az összetevőket megfelelően feldolgozza.

ÁPOLÁS ÉS KARBANTARTÁS

1. Kapcsolja ki a készüléket (O) és húzza ki a konnektorból.
2. Tiszta, nedves ruhával törölje át a motoros egység külsejét.
3. A lehető leghamarabb mossa le a vágóegységet, hogy elkerülje az összetevők beszáradását és eltömítését.
4. A kehely és a pengék tisztításának elősegítése érdekében öntsön a kehelybe vizet és mosogatószer, keverje nagy sebességgel, miközben néhányszor le/fel nyomja a kelyhet.

 Ezek az elemek mosogatógépben is moshatók.

A mosogatógépben uralkodó szélsőséges körülmények kárt tehetnek a felületi bevonatoknak. A kopás csak a külső részt érinti, és nem befolyásolja a készülék működését.

VÁGÓEGYSÉG ÖSSZEÁLLÍTÁS

Az alaposabb tisztítás érdekében a vágóegység eltávolítható.

1. Vegye le a fedelet.
2. Fordítsa fejjel lefelé a kelyhet.
3. Csavarja le a vágóegységet, és emelje le a kehelyről.
4. Csak a műanyagot fogja meg – ne érintse meg a penge fém részeit.
5. Mossa le a vágóegységet meleg mosogatószeres vízben, öblítse le és szárítsa meg a levegőn.
6. Helyezze vissza a vágóegységet, és erősen csavarja rá a kehely aljára.

ÚJRAHASZNOSÍTÁS



Az alábbi jelölések valamelyikével ellátott készülékekben, valamint újratölthető és nem újratölthető akkumulátorokban jelen lévő veszélyes anyagok jelentette környezeti és egészségi kockázatok elkerülése érdekében ezeket tilos a háztartási hulladékkal együtt megsemmisíteni. Az elektromos és elektronikus termékeket, és, ha vannak, az újratölthető és nem újratölthető akkumulátorokat mindig a megfelelő hivatalos hulladék-újrahasznosító/begyűjtő központba kell vinni.

Talimatları okuyun, güvenli bir yerde saklayın, cihazın el değiştirmesi halinde cihazla birlikte aktarın. Kullanmadan önce cihazın tüm ambalajını çıkarın.

ÖNEMLİ GÜVENLİK KURALLARI

Aşağıdakiler dahil, tüm temel güvenlik önlemlerini izleyin:

Fiziksel, duymusal veya zihinsel kapasiteli veya gerekli bilgi ve deneyimden yoksun kişiler bu cihazı sadece denetim/talimat altında ve içerdiği tehlikeleri kavradıklarında kullanabilirler. Çocuklar cihazı kullanmamalı veya onunla oyun oynamamalıdır. Cihazı ve kablosunu, çocukların erişemeyeceği yerlerde tutun.

⚠ Yaralanmaları önlemek için, bıçakları tutarken, sürahiyi boşaltırken ve temizlik yaparken dikkatli olun.

⚠ Ani buhar çıkışı nedeniyle sıçrayabileceğinden, sıcak sıvı (40°C üzeri) eklemeyin.

Cihazın yanlış biçimde kullanılması, yaralanmalara yol açabilir.

Montaj, demontaj veya temizlik çalışmalarından önce, cihazın fişini prizden çekin.

Cihazı, elektrik prizine takılı durumdayken gözetimsiz bırakmayın.

Hasarlı elektrik kabloları, güvenlik açısından sadece üretici, üreticinin yetkili servisleri veya benzer niteliklere sahip kişiler tarafından değiştirilmelidir.

Bu cihaz, zamanlayıcı gibi bir anahtarlama cihazına veya elektrik sağlayıcı tarafından kesintiye uğrayabilecek bir ana güç kaynağına bağlanmamalıdır.

Bu, termal şalterin herhangi bir nedenle etkinleştirilmesi ve ardından beslemenin kesilmesi ile sıfırlanmasına ve besleme geri geldiğinde cihazın yeniden ısınmasına neden olması durumunda meydana gelebilecek bir tehlikeyi önler.

⚠ Herhangi bir sıvıya daldırmayın.

- Sürahiyi motor ünitesine yerleştirmeden önce, cihazı kapatın (O).
- Size sağladığımız aksesuar ve ek parçalar dışındaki ürünleri kullanmayın.
- Cihazı, bu talimatlarda belirtilenler dışında bir amaçla kullanmayın.
- Hasarlı veya arızalı cihazları çalıştırmayın.
- Blender'ınızı aralıksız 2 dakikadan fazla çalıştırmayın, aşırı ısınma yapabilir. 2 dakika kullanımdan sonra soğumasını sağlamak için en az 2 dakika kapalı tutun.

SADECE EV İÇİ KULLANIM

PARÇALAR

- | | |
|------------------|----------|
| 1. Hız kontrolü | 5. Kapak |
| 2. Motor ünitesi | 6. Kapak |
| 3. Bıçak Montajı | |
| 4. Sürahi | |

İLK KULLANIMDAN ÖNCE

"TEMİZLİK VE BAKIM" bölümüne başvurun ve cihazı, üretim tozları, vb. maddelerden arındırmak için temizleyin.

BLENDER'İNİZİ KULLANMA

Kullanım sırasında sürahi, bıçak ünitesi ve bileziğe tek bir ünite gibi davranın.

1. Motor ünitesini sabit, düz bir zemine yerleştirin.
 2. Hız kontrolünün 0'a ayarlı olduğunu kontrol edin.
 3. Gerekirse, sürahi ve bıçak ünitesini birbirine vidalayın. Sıkıca sıkın.
 4. Sürahi gösterildiği gibi işaretlerle motor ünitesine indirin (Şekil A).
 5. İşaretler hizalanana kadar sürahi gösterildiği gibi bükün (Şekil B).
 6. Kapağı çıkarın.
 7. Malzemeleri sürahiye yerleştirin. Sürahiye 1.50 L işaretinin üzerinde doldurmayın; aksi takdirde içindekiler, motoru çalıştırmaya başladığınızda kapağı açılmaya zorlayabilir.
 8. Kapağı tekrar yerleştirin. Cihazı, kapağı takılı olmadan kesinlikle çalıştırmayın.
 9. Fişi prize takın.
 10. Hız kumandasını istediğiniz hıza çevirin (1 = düşük, 2 = yüksek).
 11. Hız kontrolünün **O** konumunda ayarlı olduğunu kontrol edin.
- Genellikle fazla miktarlar, koyu karışımlar ve katı madde oranı sıvı oranından daha fazla olan malzemeler, daha uzun süre ve daha düşük hız gerektirir.
 - Küçük miktarlar, yoğunluğu az karışımlar ve sıvı oranı katı madde oranından daha fazla olan malzemeler daha kısa süre ve daha yüksek hız gerektirir.
 - 2. ayar, daha kalın yiyecekler için daha kullanışlıdır.
 - Hız kontrolü saat yönünün aksine,  simgesine çevrildiğinde ani ve kısa süreli yüksek hız elde edilir. Düğme bu yönde yaylı olduğundan serbest bırakıldığında **O** konumuna geri döner.
 - Blender çalışırken malzeme eklemek için, başlığı çıkarın, yeni malzemeleri delikten içeri dökün ve başlığı yeniden yerine yerleştirin.
 - Eklenen malzemelerin, sürahide bulunan miktarı, 1500 ml işaretini geçecek şekilde zorlamamasına dikkat edin.

İşlemini tamamladığınızda:

1. Cihazı kapatın (**O**) ve fişini prizden çekin.
2. İşaretler Şekil A'daki gibi hizalanana kadar Şekil B'nin tersi yönünde döndürün.

Bıçak Güçlendirme Özelliği

Bıçak güçlendirme işlevi, karıştırma sırasında bıçağın etrafına sıkışmış olabilecek malzemeleri boşaltmanıza yardımcı olur.

1. Motor çalışırken, elinizi sürahi kağının üstüne yerleştirin ve tüm sürahi ve bıçak tertibatını aşağı doğru bastırın (Şekil C).
2. Basıncı serbest bırakın ve sürahinin tekrar yukarı çıkmasına izin verin (Şekil D).
3. Malzemeler memnuniyetinize göre işlenene kadar bunu gerektiği gibi tekrarlayın.

TEMİZLİK VE BAKIM

1. Cihazı kapatın (**O**) ve fişini prizden çekin.
2. Motor ünitesinin dış kısmını temiz, nemli bir bezle silin.
3. Malzemelerin kurumasını ve sıkışmasını önlemek için bıçak tertibatını mümkün olan en kısa sürede yıkayın.



- sürahi ve bıçakların temizlenmesine yardımcı olmak için kavanoza su ve bulaşık deterjanı ekleyin, sürahiye birkaç kez yukarı/aşağı iterken yüksek hızda karıştırın.



Bu parçaları bulaşık makinesinde de yıkayabilirsiniz.

Bulaşık makinesinin içindeki sert koşullar, yüzey cilalarına zarar verebilir. Dış görünüşlerinde hasar olabilir, ancak cihazın işletimi bundan etkilenmez.

BIÇAK MONTAJI

Bıçak tertibatı daha kapsamlı temizlik için çıkarılabilir.

- Kapağı çıkarın.
- Sürahiye baş aşağı çevirin.
- Bıçak tertibatını sökün ve sürahiden kaldırın.
- Sadece plastiği tutun -- bıçağın metal parçalarına dokunmayın.
- Bıçak tertibatını ılık sabunlu suda yıkayın, durulayın ve hava ile kurutun.
- Bıçak tertibatını yerine takın ve sürahi tabanına sıkıca vidalayın.

GERİ DÖNÜŞÜM



Tehlikeli maddelerin yol açacağı çevre ve sağlık sorunlarını önlemek için, şu sembollerden biri ile işaretlenmiş cihazlar ve şarj edilebilir ve tek kullanımlık piller genel evsel atıklarla birlikte çöpe atılmamalıdır. Elektrikli ve elektronik ürünleri ve ilgili olabilecek şarj edilebilir ve tek kullanımlık pilleri her zaman resmi, uygun bir geri dönüşüm/toplama noktasına bırakın.

Bakanlıkça tespit ve ilan edilen kullanım ömrü 7 yıldır

Taşıma ve nakliye sırasında dikkat edilecek hususlar :

Ürünü düşürmeyiniz

Darbelere maruz kalmamasını sağlayınız

Cihazı nakliye sırasında orijinal ambalajında taşıyınız.

Citiți instrucțiunile, păstrați-le într-un loc sigur; dacă dați aparatul altcuiva, nu uitați să dați și instrucțiunile. Îndepărtați toate ambalajele înainte de folosire.

PREVEDERI IMPORTANTE DE SIGURANȚĂ

Respectați măsurile de siguranță de bază, inclusiv:

Acest aparat poate fi folosit de către persoane cu capacități fizice, senzoriale sau mentale reduse sau lipsite de experiență și cunoștințe dacă sunt supravegheate/instruite și înțeleg pericolele la care se supun. Copiii nu trebuie să folosească sau să se joace cu aparatul. Nu lăsați aparatul și cablul la îndemâna copiilor.

⚠ Pentru a evita rănirea, fiți precauți atunci când manevrați lamele, goliți vasul și curățați aparatul.

⚠ Nu adăugați lichide fierbinți (peste 40°C), acestea s-ar putea să stropescă din cauza aburilor.

Utilizarea incorectă a aparatului poate produce leziuni.

Scoateți aparatul din priză înainte de asamblare, dezasamblare sau curățare.

Nu lăsați aparatul nesupravegheat atunci când este în funcțiune.

În cazul în care cablul este deteriorat, trebuie înlocuit de către fabricant, agentul de service sau orice altă persoană calificată, pentru a evita accidente.

Acest aparat nu trebuie conectat la un dispozitiv de comutare, cum ar fi un temporizator, sau la o sursă de alimentare care poate fi întreruptă de furnizorul de energie electrică. Acest lucru previne un pericol, care poate apărea dacă întrerupătorul termic este activat din orice motiv și este apoi resetat prin deconectarea alimentării, determinând reîncălzirea aparatului odată ce alimentarea este restabilită.

⊗ Nu scufundați în niciun fel de lichid.

- Înainte de a monta vasul pe unitatea motorului, opriți (O) aparatul.
- Nu folosiți alte accesorii sau atașamente decât cele furnizate de noi.
- Nu folosiți aparatul în niciun alt scop decât cel descris în aceste instrucțiuni.
- Nu operați aparatul dacă este stricat sau nu funcționează corect.
- Nu lăsați blenderul să funcționeze continuu mai mult de 2 minute, se poate supraîncălzi. După 2 minute opriți blenderul timp de cel puțin 2 minute, pentru a-i permite să se răcească.

EXCLUSIV PENTRU UZ CASNIC



PĂRȚI COMPONENTE

- | | |
|----------------------------------|----------|
| 1. Comandă de control al vitezei | 4. Vas |
| 2. Unitate motor | 5. Capac |
| 3. Unitate lame | 6. Dop |
-

ÎNAINTE DE PRIMA UTILIZARE

Consultați „ÎNGRIJIRE ȘI ÎNTREȚINERE” pentru a curăța aparatul, a îndepărta praful provenit din fabrică etc.

UTILIZAREA BLENDERULUI

Atunci când utilizați aparatul, tratați vasul, unitatea lamelor și colierul ca pe o singură unitate.

1. Așezați unitatea motorului pe o suprafață stabilă, nivelată.
2. Verificați dacă comanda de control al vitezei este setată pe **O**.
3. Dacă este necesar, înșurubați vasul și unitatea lamei. Strângeți ferm.
4. Coborâți vasul pe unitatea motorului, respectând marcajele indicate (Fig. A).
5. Răsuciți vasul urmărind indicațiile (Fig. B) până când marcajele se aliniează.
6. Scoateți capacul.
7. Puneți ingredientele în vas. Nu depășiți limita de 1.50 L marcată. Dacă o faceți, conținutul poate forța deschiderea capacului atunci când porniți motorul.
8. Reașezați capacul. Nu operați niciodată aparatul fără a monta capacul.
9. Băgați întrerupătorul în priză.
10. Reglați comanda de control al vitezei la viteza pe care o doriți (1 = mică, 2 = mare).
11. Comutați comanda de control a vitezei înapoi **O** pentru a opri motorul.
 - În general, cantitățile mari, amestecurile dense și un procent mai mare de substanțe solide decât lichide sugerează un timp mai lung de preparare și o viteză mai mică.
 - Cantitățile mai mici, amestecurile mai puțin dense și mai multe lichide decât produse solide sugerează timp de preparare mai scurt și viteze mai mari.
 - Setarea **2** este mai utilă pentru alimentele mai dense.
 - Dacă rotiți comanda de control al vitezei în sensul opus acelor de ceasornic la  aparatul va funcționa puțin la viteză mare. În acest sens, butonul este prevăzut cu arc. Dacă îl eliberați, va reveni la **O**.
 - Pentru a adăuga ingrediente în timp ce blenderul este în funcțiune, îndepărtați capacul, turnați noile ingrediente prin gaură, apoi puneți capacul la loc.
 - Asigurați-vă că ingredientele adăugate nu duc la depășirea limitei de 1500ml marcată pe vas.

După ce ați terminat:

1. Opriți aparatul (**O**) și scoateți-l din priză.
2. Răsuciți vasul în direcția opusă indicațiilor din fig. B până când marcajele sunt aliniate precum în Fig. A.

Caracteristica Blade Boost

Funcția de boost a lamei vă ajută să eliberați ingredientele care s-ar putea bloca în jurul lamei în timpul amestecării.

1. Cu motorul în funcțiune, așezați mâna deasupra capacului de vas și apăsați întreaga unitate a vasului (Fig. C).
2. Eliberați presiunea și lăsați vasul să revină la poziția inițială (Fig. D).
3. Repetați acest proces de câte ori după cum este necesar până când ingredientele sunt procesate în măsura dorită.

ÎNGRIJIRE ȘI ÎNTREȚINERE

1. Opriți aparatul (O) și scoateți-l din priză.
2. Ștergeți exteriorul unității motorului cu o cârpă umedă curată.
3. Spălați unitatea cu lame cât mai curând posibil, pentru a preveni uscarea și lipirea ingredientelor.
4. Pentru a ajuta la curățarea vasului și a lamelor, adăugați în vas apă și detergent de vase, amestecați la viteză mare în timp ce împingeți vasul în sus / în jos de câteva ori.

 Puteți spăla aceste componente în mașina de spălat vase.

Mediul extrem din interiorul mașinii de spălat vase poate afecta suprafețele. Va fi afectat doar aspectul acestora, nu va fi afectată funcționarea aparatului.

UNITATEA LAME

Unitatea cu lame poate fi îndepărtată pentru o curățare mai amănunțită.

1. Scoateți capacul.
 2. Întoarceți vasul cu fundul în sus.
 3. Deșurubați unitatea cu lame și îndepărtați-o de pe vas.
 4. Manipulați doar suprafața din plastic – nu atingeți părțile metalice ale lamei.
 5. Spălați unitatea cu lame în apă caldă cu săpun, clătiți și uscați la aer.
 6. Montați la loc unitatea de lame și înșurubați-o ferm pe fundul vasului.
-

RECICLAREA



Pentru a evita problemele de mediu și de sănătate cauzate de substanțele periculoase, aparatele și bateriile reîncărcabile și cele obișnuite marcate cu unul dintre aceste simboluri, nu trebuie eliminate împreună cu deșeurile municipale nesortate. Eliminați întotdeauna produsele electrice și electronice și, după caz, bateriile reîncărcabile și cele obișnuite, la un punct de reciclare/colectare corespunzător.





Прочетете инструкциите, запазете ги и ги предавайте, ако предавате и уреда. Отстранете всички опаковки преди употреба.

ВАЖНИ ПРЕДПАЗНИ МЕРКИ

Следвайте основните мерки за безопасност, включително:

Този уред може да се ползва от хора с ограничени физически, сетивни или умствени възможности, или без опит и познания, ако са наблюдавани/инструирани и осъзнават опасностите. Децата не трябва да използват или да играят с уреда. Дръжте уреда и кабела далеч от достъпа на деца.

 За да избегнете нараняване, внимавайте при работа с остриетата, изпраждане на каната и почистване.

 Не добавяйте гореща течност (над 40°C), тъй като това може да доведе до внезапно изпускане на пара.

Неправилната употреба на уреда може да доведе до нараняване. Изключете уреда от контакта преди сглобяване, разглобяване или почистване.

Не оставяйте уреда без наблюдение, докато е включен в контакта. Ако кабелът е повреден, той трябва да се замени от производителя, негов представител за сервизно обслужване или друго квалифицирано за тази цел лице, за да се избегне всякакъв риск. Този уред не трябва да се свързва към превключващо устройство, като например таймер, или да се свързва към електрическа мрежа, която може да бъде прекъсната от доставчика на електроенергия. Това предотвратява опасност, която може да възникне, ако термичният прекъсвач се активира по някаква причина и след това се нулира чрез прекъсване на захранването, което води до повторно загряване на уреда след възстановяване на захранването.

 Да не се потапя в никакви течности.

- Изключете (O), преди да поставите каната върху задвижващия блок.
- Не използвайте аксесоари или приставки, различни от тези, предоставени от нас.
- Не използвайте уреда за други цели, освен тези, описани в настоящите инструкции.
- Не използвайте уреда, ако е повреден или не работи изрядно.
- Не оставяйте блендера да работи непрекъснато повече от 2 минути, тъй като може да прегрее. След 2 минути изключете вашия блендер за поне 2 минути, за да му позволите да се охлади.

САМО ЗА ДОМАШНА УПОТРЕБА

ЧАСТИ

- | | |
|--------------------------|--------------|
| 1. Контрол на скоростта | 4. Кана |
| 2. Задвижващ блок | 5. Капак |
| 3. Механизъм на острието | 6. Запушалка |
-

ПРЕДИ ПЪРВОНАЧАЛНО ИЗПОЛЗВАНЕ

Обърнете се към „ГРИЖИ И ПОДДРЪЖКА“ и почистете уреда, с цел премахване на производствен прах и др.

ИЗПОЛЗВАНЕ НА ВАШИЯ БЛЕНДЕР

По време на употреба разглеждайте каната и режещия блок като един елемент.

1. Поставете моторното тяло на стабилна, равна повърхност.
 2. Уверете се, че контролът на скоростта е сложен на **0**.
 3. Ако е необходимо, завъртете каната и модула с острието заедно. Затегнете здраво.
 4. Спуснете каната върху моторния блок с маркировките, както е показано (фиг. А).
 5. Завъртете каната, както е показано (фиг. В), докато маркировките се подравнят.
 6. Махнете капака.
 7. Поставете съставките в каната. Не пълнете каната над маркировката за 1500 мл. Ако го направите, съдържанието може да изблъска капака, когато стартирате двигателя
 8. Поставете капака обратно. Не стартирайте уреда без да сте фиксирали капака.
 9. Включете щепсела в захранващия контакт.
 10. Завъртете контрола на скоростта до желаната скорост (1 = ниска, 2 = висока).
 11. Завъртете пак контрола на скоростта до **0**, за да изключите мотора.
- По принцип, големите количества, гъстите смеси и голямото съотношение на твърди частици предполагат по-дълга настройка на времето и по-ниски скорости.
 - По-малките количества, по-редките смеси и повечето течности, отколкото твърди частици, предполагат по-кратки настройки на времето и по-високи скорости.
 - Настройка **2** е по-полезна за по-гъсти храни.
 - Ако завъртите контрола на скоростта обратно на часовниковата стрелка до , ще получите внезапна висока мощност за кратко време при висока скорост. В тази посока копчето е с пружина. Когато го освободите, то ще се върне на **0**.
 - За да добавите съставки, докато блендерът работи, свалете запушалката, изсипете новите съставки през отвора, и поставете отново запушалката.
 - Проверете дали добавените съставки не изтласкват обема в каната над маркировката за 1500 мл.

Когато приключите:

1. Изключете уреда (**0**) и го изключете от контакта.
2. Завъртете каната в посока, обратна на Фиг. В, докато маркировките се подравнят както Фиг. А.

Функция за усилване на острието

Функцията за усилване на острието ви помага да освободите съставки, които може да са заседнали около острието по време на блендиране.

1. Когато моторът работи, поставете ръката си върху капака на каната и натиснете цялата кана и механизма на острието надолу (фиг. С).
2. Освободете натиска и позволете на каната да дойде отново нагоре (фиг. D).
3. Повторете това, както е необходимо, докато съставките бъдат обработени до ваше удовлетворение.



ГРИЖИ И ПОДДРЪЖКА

1. Изключете уреда (O) и го изключете от контакта.
2. Избършете външната част на задвижващия блок с чиста влажна кърпа.
3. Измийте механизма на острието колкото може по-бързо, за да предотвратите изсъхване на съставките и залепването им.
4. За да помогнете за почистването на каната и остриетата, добавете вода и препарат за миене на съдове в каната, блендирайте на висока скорост докато натискате каната нагоре/надолу няколко пъти.



Можете да измиете тези части в съдомиялни машина.

Екстремната среда в миялната машина може да повреди повърхностните покрития на повърхностите. Могат да се получат само козметични наранявания, които няма да повлияят върху работата на уреда.

МЕХАНИЗЪМ НА ОСТРИЕТО

Механизмът на острието може да се маха за по-цялостно почистване.

1. Махнете капака.
2. Обърнете каната с главата надолу.
3. Развийте модула на острието и го повдигнете от каната.
4. Боравете само с пластмасата – не докосвайте металните части на острието.
5. Измийте механизма на острието в топла сапунена вода, изплакнете и оставете да изсъхне на въздух.
6. Поставете обратно механизма на острието и го завийте здраво върху дъното на каната.

РЕЦИКЛИРАНЕ



За да се избегнат екологични и здравни проблеми поради наличие на опасни субстанции, уредите, акумулаторните и неакумулаторните батерии, обозначени с един от тези символи, не трябва да се изхвърлят заедно с несортирани общински отпадъци. Винаги изхвърляйте електрически и електронни продукти и, където е приложимо, акумулаторни и неакумулаторни батерии, на подходящо официално място за рециклиране/събиране.

Прочитайте інструкції, збережіть їх. При передачі, супроводьте прилад інструкцією. Перед застосуванням виробу, зніміть з нього упаковку.

ВАЖЛИВІ ЗАХОДИ БЕЗПЕКИ

Дотримуйтесь основних застережних заходів, у тому числі наступних:

Цим пристроєм можуть користуватися особи з обмеженими фізичними, сенсорними або розумовими здібностями або з відсутністю досвіду та знань, якщо вони перебувають під наглядом/інструктуванням і розуміють пов'язані з цим небезпеки. Діти не повинні користуватися пристроєм або гратися з ним. Тримайте прилад і кабель у недоступному для дітей місці.

⚠ Щоб уникнути поранення, обережно поведіться з ножами під час спорожнення чаші та очищення.

⚠ Не наливайте гарячу рідину (температурою вище 40° C), оскільки вона може виплеснутися через раптове утворення пари.

Неправильне використання приладу може призвести до травмування. Від'єднуйте пристрій від мережі живлення перед збиранням, розбиранням і очищенням.

Не залишайте пристрій без нагляду, якщо він є включеним в розетку. Якщо кабель пошкоджено, для попередження небезпеки, його має замінити компанія-виробник, її агент з обслуговування або інша не менш кваліфікована особа.

Цей прилад не можна приєднувати до перемикача, як-от таймера, або електромережі, у якій може бути перервано подачу живлення енергетичною компанією. Дотримання цієї вказівки запобігає небезпеці, яка може виникнути в разі температурного відключення з будь-якої причини та подальшого скидання через відключення електроживлення, що призведе до повторного нагрівання приладу після відновлення енергопостачання.

⊘ Не занурюйте в будь-яку рідину.

- Вимикайте пристрій (O), перш ніж встановлювати чашу на блок двигуна.
- Використовуйте лише ті аксесуари чи додаткове приладдя, яке постачається в комплекті з пристроєм.
- Не використовуйте пристрій для жодних цілей, окрім тих, які зазначено в цьому посібнику.
- Не використовуйте прилад, якщо він пошкоджений або працює з перебоями.
- Не запускайте блендер безперервно більше 2 хвилин, оскільки він може перегрітися. Через 2 хвилини вимкніть блендер принаймні на 2 хвилини, щоб дати йому охолонути.

ПРИЗНАЧЕНО ВИКЛЮЧНО ДЛЯ ВИКОРИСТАННЯ ВДОМА



ІЛЮСТРАЦІЇ

- | | |
|----------------------------------|-------------|
| 1. Регулятор швидкості обертання | 4. чаша |
| 2. Блок двигуна | 5. Кришка |
| 3. Збірка леза | 6. Ковпачок |
-

ПЕРЕД ПЕРШИМ ВИКОРИСТАННЯМ

Перейдіть до розділу «ДОГЛЯД ТА ТЕХНІЧНЕ ОБСЛУГОВУВАННЯ» та почистіть прилад, щоб видалити виробничий пил тощо.

ВИКОРИСТАННЯ БЛЕНДЕРА

Під час використання ставтеся до чаші та леза як до єдиного блоку.

1. Поставте блок двигуна на стійку рівну поверхню.
2. Переконайтеся, що регулятор швидкості обертання встановлено на **0**.
3. Якщо потрібно, прикрутіть чашу і блок леза разом. Міцно затягніть.
4. Опустіть чашу до блоку двигуна з маркуванням, як показано (рис. А).
5. Поверніть чашу, як показано (рис. В), доки позначки не зрівняються.
6. Зніміть кришку
7. Помістіть інгредієнти у чашу. Не заповнюйте чашу вище позначки 1500 мл. Це може призвести до зривання кришки вмістом чаші після запуску двигуна.
8. Замініть кришку. Не експлуатуйте прилад, не закривши кришку.
9. Вставте вилку в розетку.
10. Поверніть регулятор швидкості обертання на потрібну швидкість (**1** = низька, **2** = висока).
11. Щоб вимкнути двигун, поверніть регулятор швидкості обертання знову на **0**.
 - Загалом великі кількості, велика щільність продуктів та великий вміст твердих речовин порівняно з рідиною потребують більшої тривалості обробки та меншої швидкості обертання.
 - Для менших кількостей, меншої щільності та більшого вмісту рідини порівняно з твердими речовинами потребується менша тривалість обробки та більша швидкість обертання.
 - Налаштування **2** корисніше для більш густих продуктів.
 - При повертанні регулятора швидкості проти годинникової стрілки у положення **0** буде виконано короткий імпульс обертання на високій швидкості. Ручка регулятора підпружинена для повертання у цьому напрямку. Якщо відпустити її, вона повернеться у положення **0**.
 - Щоб додати інгредієнти у процесі роботи блендера, зніміть ковпачок, додайте нові інгредієнти через отвір та знову встановіть ковпачок.
 - Переконайтеся, що з доданими інгредієнтами рівень продуктів у чаші не перевищує позначку 1500 мл.

Коли ви закінчите:

1. Вимкніть (**0**) пристрій та від'єднайте його від мережі живлення.
2. Поверніть чашу напрямку, протилежному рис. В, доки позначки не зрівняються, як на мал. А.
3. Підніміть чашу з блоку двигуна.

Функція Blade Boost (Функція Посилення Леза)

Функція посилення леза допомагає вам звільнити інгредієнти, які могли застрягти навколо леза під час змішування.

1. Коли двигун працює, покладіть руку на кришку чаші та натисніть на всю чашу і лезо (мал. С).
2. Послабте тиск і дайте чаші знову піднятися (мал. D).
3. Повторюйте це за потребою, поки інгредієнти не будуть оброблені так, щоб ви задоволювалися.

ДОГЛЯД ТА ТЕХНІЧНЕ ОБСЛУГОВУВАННЯ

1. Вимкніть (O) пристрій та від'єднайте його від мережі живлення.
2. Протріть зовнішню частину блока двигуна чистою вологою тканиною.
3. Промийте лезо в зборі якомога швидше, щоб запобігти висиханню і застряганню інгредієнтів.
4. Щоб допомогти очистити чашу та леза, додайте воду та миючий засіб у банку, перемішайте на високій швидкості, кілька разів натискаючи глечик вгору/вниз.

 Ці деталі можна мити в посудомийній машині.

Екстремальне середовище всередині приладу може впливати на покриття. Пошкодження можуть бути тільки зовнішніми, що не впливають на роботу приладу.

РОЗБИРАННЯ ЛЕЗА

Для більш ретельного очищення вузол леза можна зняти.

1. Зніміть кришку.
 2. Переверніть чашу догори дном.
 3. Відкрутіть вузол леза і підніміть його з чаші.
 4. Обробляйте тільки пластик – не торкайтеся металевих частин.
 5. Вимийте лезо в теплій мильній воді, промийте та висушіть на повітрі.
 6. Встановіть лезо в зборі та міцно прикрутіть його до дна чаші.
-

RECYCLING

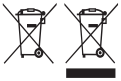

To avoid environmental and health problems due to hazardous substances, appliances and rechargeable and non-rechargeable batteries marked with one of these symbols must not be disposed of with unsorted municipal waste. Always dispose of electrical and electronic products and, where applicable, rechargeable and non-rechargeable batteries, at an appropriate official recycling/collection point.

اقرأ التعليمات واحفظها في مكان آمن. في حالة اهداء الجهاز لشخص آخر ارفق معه التعليمات. يجب ازالة جميع الأغلفة قبل الاستعمال.

اجراءات امان ضرورية

يجب اتخاذ اجراءات الامان الأساسية التالية:

يمكن استخدام هذا الجهاز بواسطة الأشخاص ذوي القدرات الجسمية أو الحسية أو العقلية المنخفضة أو عديمي الخبرة والمعرفة إذا تم الإشراف عليهم/تعليمهم ويفهمون المخاطر المعنية. يجب ألا يستخدم الأطفال الجهاز أو يعيثوا به.

اجعل الجهاز والكبل بعيدا عن متناول الأطفال.

⚠ لتجنب الإصابة، تعامل بحرص مع الشفرات وأثناء تفريغ الإبريق والتنظيف.

⚠ لا تقم بإضافة سائل ساخن (أكثر من 40 درجة مئوية) فقد يتم طرده بسبب التبخير المفاجئ.

يمكن أن يسبب إساءة استخدام الجهاز إصابات.

افصل الجهاز قبل تجميعه أو تفكيكه أو تنظيفه.

لا تترك الجهاز مهملا خلال اتصاله بالتيار.

إذا كان السلك متضررا فاطلب استبداله في الشركة المصنعة في مكتبها للبيع أو عن طريق مهني

محترف، لمنع أي حادث ممكن.

يجب عدم توصيل هذا الجهاز بجهاز للتبديل بين التشغيل والإيقاف مثل المؤقت الزمني، ولا يجوز توصيله بمصدر للتيار الكهربائي قد يتعرض للانقطاع من قبل شركة الكهرباء. فهذا الأمر مهم لتلافي حدوث خطر، والذي قد يحدث إذا تم تنشيط القطع الحراري لأي سبب من الأسباب ثم إعادة ضبطه نتيجة فصل مصدر الكهرباء الرئيسي، مما يؤدي إلى إعادة تسخين الجهاز بمجرد استعادة التيار.

⚠ لا يجوز الغمر في أي سائل.

• قم بإيقاف التشغيل (O) قبل تركيب الإبريق في وحدة الموتور.

• لا تستخدم أي أداة غير التي تكون مع الجهاز.

• لا تستخدم الجهاز لأغراض غير مقرر في التعليمات.

• لا تستخدم الجهاز إذا كان تالفا أو لا يعمل بصورة صحيحة.

• لا تشغل الخلاط بشكل مستمر لأكثر من دقيقتين لأنه قد يحمى (يسخن) بإفراط. بعد دقيقتين أوقف تشغيل الخلاط لدقيقتين على الأقل، للسماح له بالتبريد.

للاستعمال المنزلي فقط

الأجزاء

1. أداة التحكم في السرعة
2. وحدة الموتور
3. تجميع الشفرة
4. الإبريق
5. الغطاء
6. غطاء

قبل الاستعمال للمرة الأولى

أنقل إلى "الرعاية والصيانة" ونظف الجهاز لإزالة غبار التصنيع، الخ.

استخدام الخلاط الخاص بك

1. ضع وحدة الموتور على سطح جاف وثابت ومستو.
2. تأكد من ضبط أدوات التحكم في السرعة على O.
3. إذا لزم الأمر، قم بجمع وحدة الإبريق والشفرة معا. شد بقوة.
4. اخفض الإناء إلى وحدة المحرك بالعلامات الموضحة (الشكل A).
5. قم ببرم الإبريق كما هو موضح (الشكل B) حتى تتم محاذاة العلامات.
6. أخرج الغطاء.
7. ضع المكونات في الوعاء. لا تملأ بعد علامة 1.50 (1500ml مللي). وإذا قمت بذلك، قد تفتح المحتويات الغطاء عند بدء تشغيل الموتور.

8. استبدل الغطاء. لا تقم بتشغيل الجهاز بدون تركيب الغطاء.
9. اربط الجهاز بالتيار الكهربائي.
10. أدر أداة التحكم في السرعة للسرعة التي تريدها (1 = منخفض، 2 = عالي).
11. أدر أداة التحكم في السرعة إلى O لإيقاف الموتور.
- بشكل عام وللكميات الكبيرة والخليط المكثف والمستوى العالي من المواد الصلبة مقارنة مع المواد السائلة، ينصح استخدام أوقات طويلة وسرعة بطيئة.
- للكميات القليلة والخلاطات الخفيفة التي تحتوي على سوائل أكثر من المواد الصلبة، ينصح باستخدام أوقات قصيرة وسرعة عالية.
- سوف يعطيك تدوير أداة التحكم في السرعة عكس اتجاه عقارب الساعة إلى @ دفعة قصيرة على سرعة عالية. وفي هذا الاتجاه، يتم تحميل المقبض بزبرك. وسوف يعود إلى O عندما تتركه.
- لإضافة مكونات أثناء عمل الخلاط، قم بإخراج الغطاء وصب المكونات الجديدة من خلال الثقب ثم استبدل الغطاء.
- الإعداد (2) أكثر فائدة للأطعمة السميكة.
- تأكد من أن المكونات المضافة لا تدفع الحجم في الإبريق بعد علامة 1500ml.

عند الانتهاء:

1. قم بالإيقاف (O)، وانتظر إلى أن تتوقف الشفرات قبل إخراج الغطاء من الإبريق أو إخراج الإبريق من وحدة الموتور.
2. قم بدم الإبريق في الاتجاه المعاكس (لشكل B) حتى تتم محاذاة العلامات مثل (الشكل A).

ميزة الشفرة المعززة

تساعدك وظيفة تعزيز الشفرة على تحرير المكونات التي قد تكون عالقة حول الشفرة أثناء الخلط.

1. أثناء تشغيل المحرك ، ضع يدك أعلى غطاء الإبريق واضغط على مجموعة الشفرات والإبريق بالكامل لأسفل (الشكل C).
2. حرر الضغط واسمح للإبريق بالعودة مرة أخرى (الشكل D).
3. كرر هذا كما هو مطلوب حتى تتم معالجة المكونات بما يرضيك.

العناية والصيانة

1. قم بإيقاف الجهاز ثم افصله.
2. امسح السطح الخارجي لوحدة الموتور بقطعة قماش مبللة نظيفة.
3. اغسل مجموعة الشفرات في أسرع وقت ممكن ، لمنع المكونات من الجفاف والالتصاق.
4. للمساعدة في تنظيف الإبريق والشفرات ، أضف الماء ومنظف الغسيل إلى الإبريق ، واخلطها بسرعة عالية أثناء دفع الإبريق لأعلى / لأسفل عدة مرات.
5. ويمكنك غسل هذه الأجزاء في غسالة صحون.
6. وإذا كنت تستخدم غسالة صحون، فسوف تؤثر البيئة القاسية داخل غسالة الصحون على التشطيبات السطحية. يجب أن يكون التلف ظاهري فقط ولا يؤثر على عمل الجهاز.

تجميع الشفرة

يمكن إزالة مجموعة الشفرات لتنظيف أكثر شمولاً.

1. أخرج الغطاء.
2. اقلب الإبريق رأساً على عقب.
3. قم بفك مجموعة الشفرات وإرفعها من الإبريق.
4. لمس القطعة البلاستيكية فقط - لا تلمس الأجزاء المعدنية للشفرة.
5. اغسل مجموعة الشفرات بالماء الدافئ والصابون ، ثم اشطفها وجففها بالهواء.
6. ارجع مجموعة الشفرات وثبتها بإحكام في الجزء السفلي من الإبريق.

إعادة التدوير

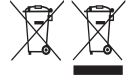

لتجنب المشاكل البيئية والصحية الناجمة عن المواد الخطرة، يجب عدم التخلص من الأجهزة، والبطاريات القابلة لإعادة الشحن والبطاريات غير القابلة لإعادة الشحن التي تحمل علامة واحدة من هذه الرموز مع نفايات البلدية غير المصنفة. يجب دائمًا التخلص من المنتجات الكهربائية والإلكترونية، وكذلك إذا أمكن، البطاريات القابلة لإعادة الشحن وغير القابلة لإعادة الشحن، في نقطة رسمية مناسبة لإعادة التدوير/تجميع المخلفات.

BEAUTIFULLY BRITISH IDEAS
SINCE

1952

T22-9002780