

DYMO LetraTag 100-H

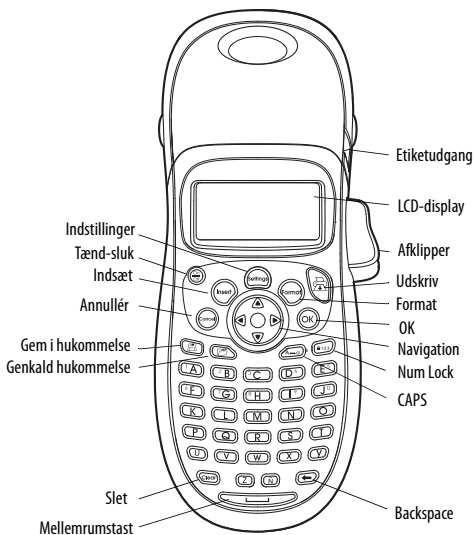

Figur 1 LetraTag Etikettersmaskine

Om din nye etiketteringsmaskine

Med din nye DYMO LetraTag™-etiketteringsmaskine kan du lave en lang række selvklæbende etiketter i mange forskellige formater og udformninger i høj kvalitet. Etiketteringsmaskinen anvender tapekassetter med betegnelsen DYMO LetraTag (LT) i bredden 12 mm . LT-kassetter kan fås i flere farver som plasttape og i hvid stryge-på-tape.

Se yderligere oplysninger på **www.dymo.dk** om, hvordan du køber tape og andet tilbehør til etiketteringsmaskinen.

Registrering af garanti

Udfyld venligst registreringskortet, og send det til den angivne adresse inden for 7 dage. Besøg **www.dymo.com/registration** for oplysninger om, hvordan du bliver registreret online.

Sådan kommer du i gang

Følg vejledningen på de følgende sider for at udskrive din første etiket.

Strømforsyning

Etiketteringsmaskinen får strøm fra almindelige batterier. For at spare på strømmen slukker etiketteringsmaskinen automatisk efter 2 minutters inaktivitet.

Batterier

Etiketteringsmaskinen benytter fire AA-alkaline-batterier.

Sådan isættes batterierne

1. Fjern batteridækslet. Se Figure 1.

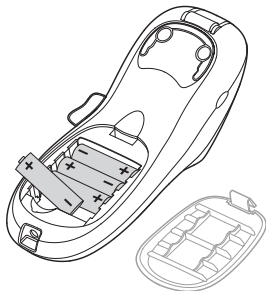

Figure 1

2. Isæt batterierne i henhold til polaritetsangivelserne (+ og -).
3. Sæt batteridækslet på plads igen.

! Tag batterierne ud, hvis etiketteringsmaskinen ikke skal bruges i en længere periode.

Tapekassetter

Etiketteringsmaskinen leveres med en enkelt tapekassette. Besøg www.dymo.com for oplysninger om køb af yderligere tapekassetter.

Sådan isættes tapekassetten

1. Tryk på dækslet over kassetterummet for at åbne det. Se Figure 2.



Figure 2

2. Sæt kassetten i, så tapen er placeret mellem printerhovedet og rullefoden. Se Figure 3.

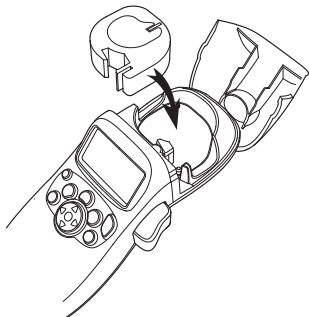





Figure 3

3. Tryk ned, indtil kassetten klikker på plads.
4. Luk kassettedækslet, og tryk på  for at tænde for etiketteringsmaskinen.

Sprogvalg

Første gang der tændes for maskinen, bliver du bedt om at vælge dit ønskede sprog. Fabriksindstillingen for sprog er engelsk. Tegnsæt og datoformat afhænger af det sprog, du vælger.

Sådan indstilles sprog

1. Tryk på , benyt piletasterne op og ned til at vælge **Sprog**, og tryk på .



2. Vælg det ønskede sprog ved hjælp af piletasterne op og ned, og tryk på .

Indstilling af tid og dato

Du bør indstille den aktuelle tid og dato i etiketteringsmaskinen, så at datoen er korrekt, hvis du vælger automatisk at indsætte dato på din etiket.

Det fabriksindstillede dato- og tidsformat afhænger af etiketteringsmaskinens valgte sprog. Amerikansk engelsk benytter datoformatet MMM DD, YY og 12-timers-formatet, alle andre sprog benytter datoformatet DD MMM YY og 24-timers-formatet.

Sådan indstilles dato og tid

1. Tryk på .
2. Benyt piletasterne op og ned til at vælge **Indstil dato**, og tryk på . Den fabriksindstillede dato vises.

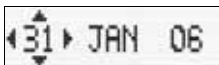

3. Benyt højre og venstre piletast til at bevæge markøren mellem de forskellige indstillinger (måned, dag og år), og benyt piletasterne op og ned til at øge og mindske værdien.

4. Efter endt indstilling, tryk på . Det fabriksindstillede tidspunkt vises.

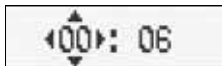

5. Benyt højre og venstre piletast til at bevæge markøren mellem de forskellige indstillinger (timer og minutter), og benyt piletasterne op og ned til at øge og mindske værdien.
6. Efter endt indstilling, tryk på .

Udskrivning af etiketter

Du er nu klar til at udskrive din første etiket.

Sådan udskrives etiketter

1. Indtast en enkel tekst.
2. Tryk på .
3. Tryk på afklipperknappen for at afklippe etiketten.

Tillykke! Nu har du udskrevet din første etiket! Du kan læse mere om de forskellige muligheder for at designe og udskrive etiketter på de følgende sider.

Funktioner og muligheder

Bliv fortrolig med placeringen af funktionstasterne på din etiketteringsmaskine. Se Figur 1 på indersiden af topdækslet. De følgende afsnit beskriver de enkelte funktioner i detaljer.

Tænd-sluk

-knappen bruges til at tænde og slukke for etiketteringsmaskinen. Hvis der ikke trykkes på en tast inden for to minutter, slukkes etiketteringsmaskinen automatisk. Den etiket, du skrev til sidst, er blevet gemt i hukommelsen og vil blive vist i displayet, når du igen tænder for etiketteringsmaskinen. De forskellige indstillinger, du har valgt, vil ligeledes blive gemt.

-knappen benyttes også til at annullere udskrivning og vende tilbage til redigeringsindstillingen.

LCD-display

Der kan indtastes op til 100 tegn og mellemrum på en etiket, selvom der på displayet kun vises nogle få af tegnene.

Og med DYMOs eksklusive grafiske display kan enhver formatering, du tilføjer, nu ses med det samme. I eksemplet Figure 4 kan man tydeligt se den kursiverede tekst og kanten med de afrundede ender, som er tilføjet teksten.

Displayet viser indikatorer for de funktioner, der er aktive. (Se Figure 4.)

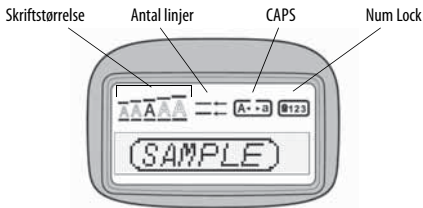



Figure 4

Store bogstaver

-tasten bruges til aktivere og deaktivere store bogstaver. Når funktionen er aktiveret, vises CAPS-indikatoren i displayet, og alle bogstaver, der indtastes, vil være store. Fabriksindstillingen for CAPS-tasten er ON. Når funktionen ikke er aktiveret, vil alle bogstaver, der indtastes, være små.

Num Lock

-tasten aktiverer tallene på tasterne A til J. Når Num Lock er aktiveret, vises Num Lock-indikatoren i displayet, og tallene 1 til 0 vises, når der trykkes på bogstaverne A til J. Num Lock slås automatisk fra.

Backspace



-tasten sletter det tegn, der står til venstre for markøren.

Slet



-tasten sletter hele teksten og formateringen.

Navigationstaster

Navigationstasterne benyttes til at gennemse og redigere etiketten ved hjælp af højre og venstre piletast. Du kan også navigere gennem menuvalgene ved hjælp af piletasterne op og ned, og derefter trykke på  for at bekræfte et valg.

Annullér



-tasten bruges til at forlade en menu uden at foretage et valg eller til at annullere en handling.

Indstillinger



Med -tasten vises undermenuer til skriftstørrelse, typografi og kanter. Disse formateringsfunktioner beskrives senere i denne brugervejledning

Indsæt



Med -tasten kan der indsættes symboler, en ekstra linje eller dato på etiketten.

Ekstra

Med -tasten vises undermenuer for vis udskrift, indstil dato, sprogvvalg og udskrivningskontrast. Disse funktioner beskrives senere i denne brugervejledning



Formatering af etiketter

Etiketteringsmaskinen har en række formateringsfunktioner til brug ved udformning af etiketter.

Ændring af skriftstørrelse

Du kan vælge mellem fem forskellige skriftstørrelser til dine etiketter: Ekstra lille, Lille, Mellem, Stor, og **Ekstra stor**. Den størrelse, du vælger, vil gælde for alle tegn på en etiket.

Sådan indstilles skriftstørrelsen

1. Tryk på -tasten.
2. Benyt piletasterne op og ned til at vælge **Størrelse**, og tryk på .
3. Benyt piletasterne op og ned til at vælge den ønskede skriftstørrelse, og tryk på .

Ændring af typografi



Du kan vælge mellem seks forskellige typografier:

AaBb	Normal
AaBb	Fed
<i>AaBb</i>	Kursiv
AaBb	Kontur
AaBb	Skygge
◀◊◻◻	Vertikal

Figure 5

Når du vælger en typografi, vil denne gælde for alle tegn. Typografierne kan anvendes i forbindelse med alfanumeriske tegn og visse symboler.



Sådan indstilles typografien

1. Tryk på .
2. Benyt piletasterne op og ned til at vælge **Typografi**, og tryk på .
3. Benyt piletasterne op og ned til at vælge typografi, og tryk på .

Etiketter med to linjer

Der kan maksimalt udskrives to linjer på en etiket.

Sådan skrives etiketter med to linjer

1. Indtast teksten i første linje, og tryk på .
2. Brug piletasterne til at vælge **Anden linje**, og tryk .
Displayet viser symbolet for flere linjer i slutningen af første linje, men symbolet udskrives ikke.
3. Indtast teksten til den anden linje.

Tilføjelse af dato

Du kan indsætte datoen på etiketten. Datoformatet er MMM DD, YY (amerikansk format) eller DD MMM YY (europæisk format) afhængig af hvilken etiketteringsmaskine, du har.

Sådan indsættes datoen

1. Tryk på .
2. Vælg **Dato**, og tryk på .

Indramning og understregning

Du kan fremhæve tekstelementer ved at tilføje rammer eller understregning.











	Understregning
	Firkantet ramme
	Ramme med spidse ender
	Ramme med afrundede ender
	Krokodillerramme
	Ramme med revnede ender
	Togramme
	Hjerteramme
	Blomsterramme

Figure 6

Du kan vælge enten understregning eller ramme – ikke begge dele samtidig.

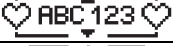
Sådan tilføjes understregning eller indramning

1. Tryk på .
 2. Vælg **Rammer**, og tryk på .
 3. Vælg understregning eller indramning, og tryk på .
- Ved understregning af etiketter med to linjer, understreges begge linjer. Ved indramning indrammes alle linjer i én ramme.



Symboler og specielle tegn

Du kan indsætte symboler og andre specielle tegn i teksten.

Symboler og specielle tegn

Etiketteringsmaskinen understøtter en lang række symboler, som vist i .

Sådan indsættes symboler

1. Tryk på , vælg **Symboler**, og tryk på . Nu vises den første række af symbolerne i displayet.
2. Vælg det ønskede symbol ved hjælp af piletasterne. Højre og venstre piletast benyttes til at bladre vandret gennem rækken af symboler. Piletasterne op og ned benyttes til at bladre lodret gennem rækkerne med symboler.
3. Vælg det ønskede symbol, og tryk på  for at indsætte symbolet i teksten.

Tilføjelse af internationale tegn

Etiketteringsmaskinen understøtter det udvidede latinske tegnsæt ved hjælp af RACE-teknologien. Ligesom på mobiltelefoner kan du blade gennem variationer af bogstavet ved at holde tasten nede i

A	€	\$	¢	£	¥
B	@	&	#	%	‰
C	!	?	¡	¿	—
D	'	"	,	.	;
E	'	:	/	\	
F	+	-	*	÷	√
G	^	~	≈	=	≠
H	±	<	>	≤	≥
I	()	{	}	•
J	[]	°	§	∞
K	α	β	γ	δ	ε
L	η	λ	μ	π	ρ
M	σ	ω	Δ	Θ	Σ
N	Φ	Ω	½	¼	¾
O	0	1	2	3	4
P	5	6	7	8	9
Q	0	1	2	3	4
R	5	6	7	8	9
S	©	®	™	€	♻️

T	🚫	⬆️	⬇️	➡️	⬅️
U	😊	😞	😐	♥️	🌸
V	🚶	☎️	📞	✂️	📖
W	👉	👈	👉	👍	👎
X	⚠️	☠️	🍷	⚠️	🚮
Y	📄	✍️	✉️	✈️	🚩
Z	📁	📂	📄	📄	📱
AA	🖨️	🖱️	💻	💾	✉️
AB	🔗	💰	🏆	⌚	📉
AC	🔧	📣	📺	🎬	🎪
AD	♿	🚶	🚶	🎵	🎵
AE	🌐	📺	✓	✗	☔
AF	🕒	📅	🚫	🌙	🍎
AG	🍒	🍲	👨	🍷	🍷
AH	🔪	🔑	🔧	🔪	🔪
AI	🚗	🚚	🚚	🚂	🚲
AJ	🚲	🚤	🚗	🚗	🚗
AK	♿	🚫	🚫	🚫	🚫
AL	🏹	🏹	🕸️	🐶	🐶
AM	🐟	🐟	🐟	🐱	🐱

længere end et sekund. For at indsætte tegnet skal du slippe tasten, når det ønskede tegn vises.

Hvis du for eksempel har valgt fransk og holder bogstavet **a** nede, vises bogstaverne

a à â æ à â æ og så videre i en cyklus. Udvalget af tegn og disses rækkefølge afhænger af hvilket sprog, du har valgt.

Udskrivningsmuligheder

Du kan se en udskrift af din etiket og justere udskrivningskontrasten.

Vis udskrift

Du kan se teksten og formateringen af etiketten, inden du udskriver den. En etiket med to linjer ses som en etiket med én linje med et linjeskiftstegn mellem de to linjer.

Sådan vises etiketter inden udskrivning



1. Tryk på .
2. Vælg **Vis udskrift**, og tryk på .

Etiketten løber hen over displayet.

Udskrivningskontrast

Udskrivningskontrasten kan justeres, så udskriftens kvalitet optimeres.

Sådan indstilles kontrasten

1. Tryk på .
2. Vælg **Indstil kontrast**, og tryk på .
3. Vælg kontrastindstilling ved hjælp af piletasterne, og tryk på .



Hukommelse

Etiketteringsmaskinen har en stor hukommelse, som lader dig gemme teksten på op til nine etiketter, du ofte benytter.

Sådan gemmes etiketter

Du kan gemme op til nine specifikke etiketter, som du ofte benytter.

Sådan gemmes den aktuelle etiket

1. Tryk på .
 - Det første hukommelsesfelt vises.
 2. Du kan bladre gennem felterne ved hjælp af piletasterne. Du kan gemme ny etiket på en hvilken som helst af hukommelsesplaceringerne.
 3. Vælg hukommelsesplacering, og tryk på .
- Nu er etiketten gemt, og displayet vender automatisk tilbage til den aktuelle etiket.

Genkaldelse af gemte etiketter

Det er nemt at hente de etiketter, der er gemt i hukommelsen.

Sådan genkaldes etiketter

1. Tryk på .

Nu vises første placering i hukommelsen på samme måde som ved lagring af etiketter eller formater.

2. Vælg den etiket, der skal hentes, ved hjælp af piletasterne, og tryk på .

For at slette et hukommelsesfelt skal der først hentes en etiket, og derefter trykkes på .

Rengøring og vedligeholdelse

Din etiketteringsmaskine er udviklet til at fungere problemfrit i lang tid og kræver kun meget lidt vedligeholdelse.

Rengør din etiketteringsmaskine regelmæssigt, så den fungerer korrekt. Rens knivbladet, hver gang du skifter tapekassette.

Sådan renses knivbladet

1. Tag tapekassetten ud af etiketteringsmaskinen.
2. Placér spidsen af en kuglepen eller blyant på den L-formede del som vist på Figure 7, og tryk delen ned.

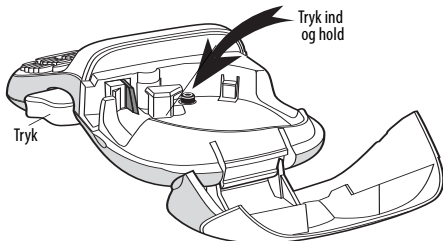

Figure 7

3. Mens den L-formede del holdes nede, skal du trykke på afklipperarmen og holde den nede for at få adgang til knivbladet.
4. Rens begge sider af knivbladet med en vattot fugtet med sprit.
5. Slip afklipperarmen.

! Denne fremgangsmåde kan også anvendes i tilfælde af, at knivbladet sætter sig fast i fremrykket position.

Sådan renses printerhovedet

- ◆ Printerhovedet renses ved hjælp af det rengøringsudstyr, der er placeret bag dækslet til etiketrummet.
Hvis du ikke har et rens værktøj, kan du kontakte DYMO's kundesupport (<http://support.dymo.com>).

Fejlfinding

Læs følgende løsningsmuligheder, hvis du støder på et problem ved brug af din etiketteringsmaskine.

Problem/fejlmeddelelse	Løsningsforslag
Displayet er ikke aktivt	<ul style="list-style-type: none">• Kontroller, at etiketteringsmaskinen er tændt.• Udskift eller oplad batterierne.
Dårlig udskriftskvalitet	<ul style="list-style-type: none">• Udskift eller oplad batterierne.• Kontrollér, at tapekassetten er sat korrekt i maskinen.• Rens printerhovedet.• Udskift tapekassetten.
Knivbladet fungerer ikke korrekt	Rens knivbladet. Se Rengøring og vedligeholdelse .
Udskriver ...	Det er ikke nødvendigt at gøre noget. Meddelelsen forsvinder automatisk, når udskrivningen er afsluttet.

Problem/fejlmeldelse	Løsningsforslag
<p>For mange tegn Det maksimale antal tegn i bufferen er overskredet.</p>	Slet dele af eller hele teksten.
<p>Lavt batteriniveau Batterierne er ved at løbe tør for strøm.</p>	Udskift batterierne.
<p>Tapen har sat sig fast Motoren er stoppet, fordi tapen har sat sig fast.</p>	<ul style="list-style-type: none"> • Fjern tapen, og udskift tapekassetten. • Rens knivbladet.

Hvis ovenstående ikke løser problemet, er du velkommen til at kontakte den lokale afdeling for DYMO kundeservice. Se **Kontakt kundeservice** bag på denne brugervejledning for at finde kontaktnummeret for dit land.

Tilbage melding om brugervejledningen

Vi arbejder løbende på at forbedre kvaliteten af vores brugervejledninger, og i den forbindelse vil vi meget gerne have din tilbagemelding.

Du må meget gerne sende dine kommentarer og forbedringsforslag til os. Medtag venligst følgende oplysninger i din tilbagemelding:

- Produktnavn, modelnummer og sidehenvisning i brugervejledning.
- En kort beskrivelse af uklare eller unøjagtige instruktioner eller områder, som bør uddybes, osv.

Du er også velkommen til at sende os forslag til andre emner, som du gerne vil have inkluderet i brugervejledningerne.

Send din e-mail til: **documentation@dymo.dk**

Vær venligst opmærksom på, at denne e-mailadresse kun er beregnet til tilbagemelding om brugervejledninger. Hvis du har spørgsmål af teknisk art, er du velkommen til at kontakte vores kundeservice.

Miljøoplysninger

Det apparat, du har købt, har krævet udvinding og brug af naturressourcer til produktionen. Det kan indeholde sundheds- og miljøskadelige stoffer.

For at undgå spredning af disse stoffer i vores miljø og for at begrænse presset på naturressourcerne opfordrer vi dig til at bruge de relevante retursystemer. Disse systemer vil genanvende eller genbruge de fleste af materialerne fra dit brugte apparat på en fornuftig måde.

Symbolet med en papirkurv med et kryds over i enheden opfordrer dig til at bruge disse systemer.



Hvis du har brug for flere oplysninger om indsamlings-, genbrugs- og genanvendelsessystemerne, bedes du kontakte de lokale renovationsmyndigheder.

Du kan også kontakte os for at få flere oplysninger om vores produkters miljømæssige egenskaber.

Dette produkt er CE-mærket i overensstemmelse med EMC-direktivet og direktivet for lavspænding. Produktet er endvidere udviklet i henhold til følgende internationale standarder:

US FCC Klasse B-kompatibilitet

Sikkerhed – EN 60950, IEC 950 og UL 1950

EMC-kompatibilitet EN 61000 3-2/3, EN 61000 4-2/3/4/5/6/8/11 og ENV 50204

EU immunitet – EN 55024 & tillæg A1, A2 elektromagnetisk kompatibilitet (EMC) – informationsteknologisk udstyr, immunitetskarakteristika

Emissioner – EN 61000-6-3: Elektromagnetisk kompatibilitet (EMC) – Del 6: Generiske standarder – Del 3: Emissionsstandarder for private, kommercielle og lettere industrielle miljøer.

RoHS 2002/95/EC

